



## LINEACCESSORI



IT

EN

ES

PT

EL

FR

DE

HU

SK

PL









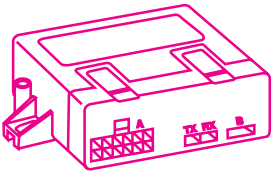

CS

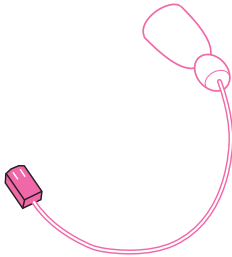
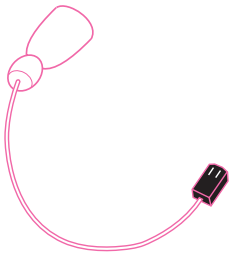
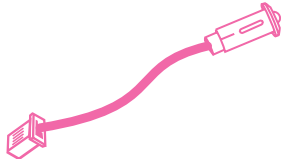
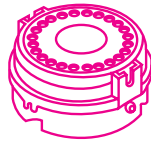
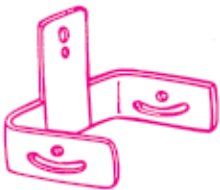
***Giulietta***  
**50903523**

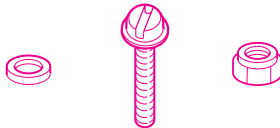
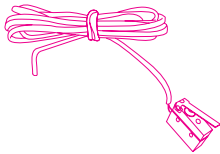

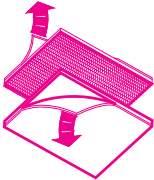
5040277300

COMPOSIZIONE KIT - KIT COMPOSITION - COMPOSICION KIT - COMPOSICION KIT -  
 ΣΥΝΘΕΣΗ ΚΙΤ - COMPOSITION DU KIT - BESTANDTEILE DES KIT - A KIT  
 ÖSSZETÉTELE - SÚČÁSTI SÚPRAVY - SKŁAD ZESTAWU - SOUČÁSTI SOUPRAVY

<p><b>A</b></p> 	<p><b>B</b></p> 	<p><b>C1</b></p> 
<p><b>C2</b></p> 	<p><b>D</b></p> 	<p><b>E</b></p> 
<p><b>F</b></p> 	<p><b>G</b></p>  <p><b>x2</b>      <b>x2</b></p>	<p><b>I</b></p>  <p><b>x2</b>      <b>x2</b>      <b>x2</b></p>
<p><b>J</b></p> 	<p><b>K</b></p> 	<p><b>L</b></p> 
<p><b>M</b></p>  <p><b>x2</b></p>	<p><b>N</b></p> <div style="border: 1px solid black; padding: 5px; display: inline-block;"> <p><b>Lineaccessori</b></p> </div> <p><b>x2</b></p>	<p><b>O</b></p>  <p><b>x2</b></p>
<p><b>P</b></p>  <p><b>x8</b></p>	<p><b>Z</b></p>  <p><b>x2</b>      <b>x2</b></p>	

<b>A</b>	<b>CENTRALE D'ALLARME</b>	ALARM UNIT	CENTRAL DE ALARMAS	UNIDADE DE ALARME	ΜΟΝΑΔΑ ΣΥΝΑΓΕΡΜΟΥ	CENTRALE D'ALARME	ALARMANLAGE
	RIASZTÓ KÖZPONT	ALARMOVÁ JEDNOTKA	CENTRALA ALARMOWA	ALARMOVÁ JEDNOTKA			
<b>B</b>	<b>RADIO-COMANDO</b>	REMOTE CONTROL	MANDO A DISTANCIA	COMANDO VIA RÁDIO	ΤΗΛΕΧΕΙΡΙΣΤΗΡΙΟ	TÉLÉCOM-MANDE	HANDESENDER
	ΤΑΒΙΡΑΝΨΨΤΐ	DIALKOVÝ OVLÁDAČ	PILOT	DIALKOVÝ OVLÁDAČ			
<b>C1</b>	<b>CAPSULA ULTRASUONI RX</b>	RX ULTRASONIC CAPSULE	CAPSULA ULTRASONIDOS RX	CÁPSULA ULTRA-SONS RX	ΑΙΣΘΗΤΗΡΑΣ ΥΠΕΡΨΧΩΝ RX	CAPSULE ULTRASONS RX	ULTRASCHALLKAP SEL RX
	RX ULTRAHANGOS KAPSZULA	ULTRAZVUKOVÝ SNÍMAČ RX	WŁĄDKA ULTRADZWIĘKOWA RX	ULTRAZVUKOVÝ SNÍMAČ RX			
<b>C2</b>	<b>CAPSULA ULTRASUONI TX</b>	TX ULTRASONIC CAPSULE	CAPSULA ULTRASONIDOS TX	CÁPSULA ULTRA-SONS TX	ΑΙΣΘΗΤΗΡΑΣ ΥΠΕΡΨΧΩΝ TX	CAPSULE ULTRASONS TX	ULTRASCHALLKAP SEL TX
	TX ULTRAHANGOS KAPSZULA	ULTRAZVUKOVÝ SNÍMAČ TX	WŁĄDKA ULTRADZWIĘKOWA TX	ULTRAZVUKOVÝ SNÍMAČ TX			
<b>D</b>	<b>LED</b>						
<b>E</b>	<b>SIRENA WFS</b>	SIREN WFS	SIRENA WFS	SIRENE WFS	ΣΕΙΡΨΗΝΑ WFS	SIRÉNE WFS	SIRENE WFS
	WFS SZIRÉNA	SIRÉNA WFS	SYRENA WFS	SIRÉNA WFS			
<b>F</b>	<b>STAFFA DEDICATA PER FISSAGGIO SIRENA WFS</b>	DEDICATED BRACKET TO FIX SIREN WFS	ABRAZADERA PARA FIJACIÓN CENTRAL SIRENA WFS	ESTRIBO INDICADO PARA A FIXAGEM DA SIRENE WFS	ΣΤΨΗΡΙΓΜΑ ΣΤΕΡΕΩΣΨΣ ΣΕΙΡΨΗΝΑΣ	ÉTRIER SPÉCIAL POUR LE FIXAGE DE LA SIRENE WFS	BÜGEL ZUR BEFESTIGUNG DER SIRENE WFS
	WFS SZIRÉNA RÖGZÍTÉSÉHEZ KENGYEL	SVORA URČENÁ PRE UPEVNENIE SIRÉNY WFS	WSPORNIK DO UMOCOWANIA SYRENY WFS	SVORA URČENÁ PRO UPEVNĚNÍ SIRÉNY WFS			
<b>G</b>	<b>ACCESSORI MECCANICI PER FISSAGGIO SIRENA SU STAFFA</b>	ACCESSORIES TO FIX SIREN TO BRACKET	ACCESORIOS MECÁNICOS PARA FIJAR SIRENA EN SU SOPORTE	ACESSÓRIOS MECÁNICOS PARA FIXAÇÃO SIRENA NO SUPORTE	ΜΨΧΑΝΙΚΑ ΑΞΕΣΐΥΑΡ ΓΙΑ ΣΤΕΡΕΩΣΨ ΣΕΙΡΨΗΝΑΣ ΣΕ ΣΤΨΗΡΙΓΜΑ	ACCESSOIRES MÉCANIQUES POUR LA FIXATION DE LA SIRÉNE SUR LE SUPPORT	MECHANISCHES ZUBEHÖR FÜR SIRENENBEFESTIGUNG AUF BÜGEL
	MECHANIKUS ALKATRÉSZEK A KENGYEL SZIRÉNÁHOZ TÖRTÉNŐ RÖGZÍTÉSÉHEZ	MECHANICKÉ ČASTI NA UPEVNENIE SVORY NA SIRÉNU	AKCESORIA MECHANICZNE DO UMOCOWANIA WSPORNIKA NA SYRENIE	MECHANICKÉ ČASTI PRO UPEVNĚNÍ SVORY NA SIRÉNU			
<b>I</b>	<b>ACCESSORI MECCANICI PER FISSAGGIO PULSANTE COFANO</b>	ACCESSORIES TO FIX BONNET BUTTON	ACCESORIOS MECANICOS PARA FIJAR EL PULSADOR CAPO	ACESSÓRIOS MECANICOS PARA FIXAÇÃO INTERRUPTOR CAPOT	ΜΨΧΑΝΙΚΑ ΑΞΕΣΐΥΑΡ ΓΙΑ ΚΐΥΜΠΙ ΚΑΠΐ	ACCESSOIRES MECANIQUES POUR LA FIXATION DU BOUTON DU CAPOT	MECHANISCHES ZUBEHÖR FÜR BEFESTIGUNG KONTAKTSCHALTER MOTORHAUBE
	MOTORHÁZTETŐ NYOMÓGOMB RÖGZÍTÉSÉRE SZOLGÁLÓ MACHANIKUS ALKATRÉSZEK	MECHANICKÉ ČASTI NA UPEVNENIE TLAČIDLA KAPOTY	AKCESORIA MECHANICZNE DO PRZYCISKU MASKI	MECHANICKÉ ČASTI PRO UPEVNĚNÍ TLAČÍTKA KAPOTY			

<b>J</b>	<b>PULSANTE COFANO</b>	BONNET PUSH-BUTTON	PULSADOR CAPÓ	BOTÃO DO CAPOT	ΚΟΥΜΠΙ ΚΑΠΟ	BOUTON CAPOT	TASTER MOTORHAUBE
	MOTORHÁZNYITÓ NYOMÓGOMB	TLAČIDLO KAPOTY	PRZYCISK MASKI	TLAČÍTKO KAPOTY			
<b>K</b>	<b>CABLAGGIO</b>	WIRING	CABLEADO	CABLAGEM	ΚΑΛΩΔΙΩΣΗ	CÂBLAGE	MITGELIEFERTE VERKABELUNG
	KÁBELEZÉS	KABELÁŽ	PRZEWODY	KABELÁŽ			
<b>L</b>	<b>CABLAGGIO WFS</b>	WIRING WFS	CABLEADO WFS	CABLAGEM WFS	Καλωδίωση WFS	CÂBLAGE WFS	VERKABELUNG WFS
	WFS KÁBELEZÉSE	KABELÁŽ WFS	PRZEWODY WFS	KABELÁŽ WFS			
<b>M</b>	<b>ACCESSORI PER FISSAGGIO MODULI</b>	ACCESSORIES TO FIX MODULES	ACCESORIOS PARA FIJAR MODULO	ACESSÓRIOS PARA FIXAÇÃO MÓDULO	ΑΞΕΣΟΥΑΡ ΓΙΑ ΣΤΕΡΕΩΣΗ ΜΟΝΑΔΩΝ	ACCESSOIRES POUR LA FIXATION DES MODULES	ZUBEHÖR FÜR MO- DULBEFESTIGUNG
	MODULRÖGZÍTŐ TARTÓZÉKOK	PRÍSLUŠEN- STVO NA UPEVNENIE MODULOV	AKCESORIA DO UMOCOWANIA MODUŁÓW	PŘÍSLUŠENSTVÍ PRO UPEVNĚNÍ MODULŮ			
<b>N</b>	<b>VETROFANIE</b>	WINDOW STICKERS	ADHESIVO	DECALCOMANIAS	ΑΥΤΟΚΟΛΛΗΤΑ ΓΙΑ ΤΖΑΜΙ	VITRAUPHANIES	GLASAUFKLEBER
	MATRICA	NÁLEPKY NA SKLO	NAKLEJKA NA SZYBĘ	NÁLEPKY NA SKLO			
<b>O</b>	<b>OCCHIELLO DI MASSA PER SIRENA WFS</b>	EARTH GROMMET FOR WFS SIREN	ANILLO DE MASA PARA SIRENA WFS	OLHAL DE MASSA PARA SIRENA WFS	ΔΑΚΤΥΛΙΟΣ ΓΕΙΩΣΗΣ ΓΙΑ ΣΕΙΡΗΝΑ WFS	SUPPORT SPECIAL POUR LA FIXATION DE LA SIRENE WFS	MASSEANSCHLUSS FÜR SIRENE WFS
	WFS SZIRÉNA FÖLDÁRAMKÖRE	PODKLADOVÝ KRŮŽOK PRE SIRENU WFS	OBWÓD MASY SYRENY WFS	PODKLADOVÝ KROUŽEK PRO SIRENU WFS			
<b>P</b>	<b>RUBACORRENTE</b>	SUPPLIED SHUNT TERMINAL	BORNE DE DERIVACION EN DOTACION	LADRÃO EM DOTAÇÃO	ΕΞΑΡΤΗΜΑ ΛΗΨΗΣ ΡΕΥΜΑΤΟΣ ΠΑΡΕΧΟΜΕΝΟ ΜΕ ΤΟΝ ΕΞΟΠΛΙΣΜΟ	EPISSURE FOURNIE	STROMABNEHMER- SERIENMÄSSIG
	CSATLAKOZTASSA A GYORSCSA- TLAKOZTATÓVAL	DOPLŇTE KONEK- TOROM PRE RÝCHLE ZVIAZANIE	KOMPLET Z SZYBKOZŁĄCZEM ZACISKOWYM	DOPLŇTE KONEKTOREM PRO RÝCHLÉ SPOJENÍ			
<b>Q</b>	<b>COLLEGARE TRA LORO LE ESTREMITÀ DEI CAVI INDICATI</b>	CONNECT TOGETHER THE ENDS OF THE LEADS SHOWN	CONECTEN ENTRE SÍ LOS EXTREMOS DE LOS CABLES INDICADOS	LIGUE ENTRE ELES A EXTREMIDADES DOS CABOS INDICADOS	ΣΥΝΔΕΣΤΕ ΜΕΤΑΞΥ ΤΟΥΣ ΤΑ ΑΚΡΑ ΤΩΝ ΚΑΛΩΔΙΩΝ ΠΟΥ ΥΠΟΔΕΙΚΝΥΟΝΤΑΙ	RACCORDER ENTRE ELLES LES EXTREMITÉS DES FILS INDIQUÉS	DIE ENDEN DER GEZEIGTEN KABEL MITEINANDER VERBINDEN
	KÖSSÉ ÖSSZE AZ ÖSSZETARTOZÓ- NAK JELÖLT HUZALVÉGEKET	PREPOJTE KONCE OZNAČENÝCH KÁBLOV	POŁĄCZYĆ KOŃCE OZNAČONYCH PRZEWODÓW	PROPOJTE KONCE OZNAČENÝCH KABELŮ			
<b>R</b>	<b>COMANDO SERIALE</b>	SERIAL CONTROL	CONTROL SERIAL	COMANDO SERIAL	ΣΕΙΡΙΑΚΗ ΕΝΤΟΛΗ	COMMANDE SÉRIE	SERIELLE STEUERUNG
	SÓROS VEZÉRLÉS	SÉRIOVÉ OVLÁDANIE	INTERFEJS SZEREGÓWY	SÉRIOVÉ OVLÁDÁNÍ			

<b>Z</b>	<b>ACCESSORI PER FISSAGGIO CAPSULA ULTRASUONI</b>	ACCESSORIES TO FIX ULTRASONIC CAPSULE	ACCESSORIOS PARA FIJAR CAPSULA ULTRASONIDOS	ACESSÓRIOS PARA FIXAÇÃO CAPSULA ULTRA-SONS	ΑΞΕΣΟΥΑΡ ΓΙΑ ΣΤΕΡΕΩΣΗ ΑΙΣΘΗΤΗΡΑΣ ΥΠΕΡΗΧΩΝ	ACCESSOIRES POUR LA FIXATION DES CAPSULE ULTRASONS	ZUBEHÖR FÜR MODULBEFESTIGUNG
	ULTRAHANGOS KAPSZULA TARTÓZÉKOK	PRÍSLUŠENSTVO NA UPEVNENIE ULTRAZVUKOVÝ SNÍMAČ	AKCESORIA DO UMOCOWANIA WKŁADKA ULTRADZWIĘKOWA	PŘÍSLUŠENSTVÍ PRO UPEVNĚNÍ ULTRAZVUKOVÝ SNÍMAČ			

<b>S</b>	<b>BODY COMPUTER</b>						
----------	----------------------	--	--	--	--	--	--

<b>T</b>	<b>CONNETTORE NERO A 12 POLI</b>	BLACK 12-PIN CONNECTOR	CONECTOR NEGRO DE 12 POLOS	FICHA DE CABLAGEM PRETA DE 12 PÓLOS	ΜΑΥΡΟΣ ΑΚΡΟΔΕΚΤΗΣ 12 ΠΟΛΩΝ	CONNECTEUR NOIR À 12 PÔLES	SCHWARZER 12-POLIGER STECKVERBINDER
	FEKETE, 12 TÚS CSATLAKOZÓ	ČIERNY 12-KOLÍKOVÝ KONEKTOR	CZARNE ZŁACZE 12-STYKOWE	ČERNÝ 12KOLÍKOVÝ KONEKTOR			

<b>U</b>	CENTRALINA PORTAFUSIBILI VANO MOTORE	FUSE CONTROL UNIT UNDER BONNET	CENTRAL PORTA-FUSIBLES COMPART. MOTOR	CENTRAL PORTA-FUSÍVEIS VÃO DO MOTOR	ΚΕΝΤΡΙΚΗ ΜΟΝΑΔΑ ΕΞΑΡΤΗΜΑΤΟΣ ΠΟΥ ΦΕΡΕΙ ΤΙΣ ΤΗΚΤΕΣ ΑΣΦΑΛΕΙΣ ΧΩΡΟΥ ΜΟΤΕΡ	ECROU DE FIXATION SUPPORT ORIGINAL SUR LA VOITURE	SICHERUNGSBOX MOTORRAUM
	MOTORTÉRI BIZTOSÍTÉK-TÁBLA	POJISTKA V PRIESTORE MOTORA	SKRZYŃKA BEZPIECZNIKÓW W KOMORZE SILNIKA	POJISTKA V PROSTORU MOTORU			

<b>V</b>	<b>PUNTO ORIGINALE DI FISSAGGIO STAFFA SU VETTURA</b>	ORIGINAL BRACKET FIXING POINT OF VEHICLE	PUNTO ORIGINAL DE FIJACIÓN SOPORTE VEHÍCULO	PONTO ORIGINAL DE FIXAÇÃO DO SOPORTE DO VEÍCULO	ΑΡΧΙΚΟ ΣΗΜΕΙΟ ΣΤΕΡΕΩΣΗΣ ΣΤΗΡΙΓΜΑΤΟΣ ΟΧΗΜΑΤΟΣ	PUNTO ORIGINALE DI FISSAGGIO STAFFA SU VETTURA	PUNTO ORIGINALE DI FISSAGGIO STAFFA SU VETTURA
	GÉPKOCSI KENGYEL EREDETI RÖGZÍTŐPONT	PŮVODNÝ HOD UCHYTENIA SVORY NA VOZIDLE	PUNKT ORYGINALNY UMOCOWANIA WSPORNIKA POJAZDU	PŮVODNÍ BOD UCHYTU SVORY NA VOZIDLE			

<b>W</b>	<b>BLOCCO DI SGANCIO COFANO</b>	BONNET RELEASE LOCK	BLOQUE DE DESENGANCHE CAPOT	BLOCO DE DESENGANCHE CAPOT	ΜΠΛΟΚ ΑΠΑΣΦΑΛΙΣΗΣ ΚΑΠΟ	ENSEMBLE DE DÉCROCHAGE DU CAPOT	SPERRE FÜR MOTORHAUBENAU-SKLINKUNG
	ΜΟΤΟΡΗΘΥΤΕΤΟΚΙΕ ΜΕΛΟ ΡÖGZÜTÖ	BLOKOVANIE KAPOTY	BLOK ODCZEPIENIA MASKI	BLOKOVÁNÍ KAPOTY			

<b>2</b>	<b>ROSSO</b>	RED	ROJO	VERMELHO	KOKKINO	ROUGE	ROT
	PIROS	ČERVENÝ	CZERWONY	ČERVENÝ			

<b>3</b>	<b>NERO</b>	BLACK	NEGRO	PRETO	ΜΑΥΡΟ	NOIR	SCHWARZ
	FEKETE	ČIERNY	CZARNY	ČERNÝ			

<b>6</b>	<b>BIANCO</b>	WHITE	BLANCO	BRANCO	ΛΕΥΚΟ	BLANC	WEISS
	FEHÉR	BIELY	BIAŁY	BÍLÝ			

<b>7</b>	<b>BLU</b>	DARK BLUE	AZUL MARINO	AZUL MARINHO	ΜΠΛΕ	BLEU	BLAU
	KÉK	MODRÝ	NIEBIESKI	MODRÝ			

<b>17</b>	<b>VIOLA</b>	PURPLE	VIOLETA	VIOLETA	ΜΩΒ	VIOLET	VIOLETT
	LILA	PURPUROVÝ	FIOLETOWY	PURPUROVÝ			

<b>20</b>	<b>MARRONE</b>	BROWN	MARRON	CASTANHO	ΚΑΦΕ	MARRON	BRAUN
	BARNA	HNEDÝ	BRĄZOWY	HNĚDÝ			
<b>25</b>	<b>ROSSO/ NERO</b>	RED/ BLACK	ROJO/ NEGRO	VERMELHO/ PRETO	KOKKINO/ ΜΑΥΡΟ	ROUGE/ NOIR	ROT/ SCHWARZ
	PIROS/ FEKETE	ČERVENÝ/ ČIERNY	CZERWONY/ CZARNY	ČERVENÝ/ ČERNÝ			
<b>35</b>	<b>ROSSO/ VERDE</b>	RED/ GREEN	ROJO/ VERDE	VERMELHO/ VERDE	KOKKINO/ ΠΡΑΣΙΝΟ	ROUGE/ VERT	ROT/ GRÜN
	PIROS/ ZÖLD	ČERVENÝ/ ZELENÝ	CZERWONY/ZIELONY	ČERVENÝ/ ZELENÝ			
<b>49</b>	<b>ROSA/ BIANCO</b>	PINK/ WHITE	ROSA/ BLANCO	COR DE ROSA/ BRANCO	ΡΟΖ/ ΛΕΥΚΟ	ROSE/ BLANC	ROSA/ WEISS
	RÓZSASZÍN/ FEHÉR	RUŽOVÝ/ BIELY	RÓŻOWY/ BIAŁY	RŮŽOVÝ/ BÍLÝ			
<b>55</b>	<b>BIANCO/ VERDE</b>	WHITE/ GREEN	BLANCO/ VERDE	BRANCO/ VERDE	ΛΕΥΚΟ/ ΠΡΑΣΙΝΟ	BLANC/ VERT	WEISS/ GRÜN
	FEHÉR/ ZÖLD	BIELY/ ZELENÝ	BIAŁY/ ZIELONY	BÍLÝ/ ZELENÝ			
<b>57</b>	<b>ROSA/ NERO</b>	PINK/ BLACK	ROSA/ NEGRO	COR DE ROSA/ PRETO	ΡΟΖ/ ΜΑΥΡΟ	ROSE/ NOIR	ROSA/ SCHWARZ
	RÓZSASZÍN/ FEKETE	RUŽOVÝ/ ČIERNY	RÓŻOWY/ CZARNY	RŮŽOVÝ/ ČERNÝ			
<b>59</b>	<b>ROSSO/ BLU</b>	RED/ DARK BLUE	ROJO/ AZUL MARINO	VERMELHO/ AZUL MARINHO	KOKKINO/ ΜΠΛΕ	ROUGE/ BLEU	ROT/ BLAU
	PIROS/ KÉK	ČERVENÝ/ MODRÝ	CZERWONY/ NIEBIESKI	ČERVENÝ/MO- DRÝ			

SCOLLEGARE LA BATTERIA  
 DISCONNECT THE BATTERY  
 DESCONECTAR LA BATERIA  
 DESLIGUE A BATERIA  
 ΑΠΟΣΥΝΔΕΣΤΕ ΤΗΝ ΜΠΑΤΑΡΙΑ  
 DEBRANCHER LA BATTERIE  
 BATTERIE ABKLEMMEN  
 ΚΙΚΌΤΝΙ ΑΖ ΑΚΚΥΜΥΛΆΤΟΡΤ  
 ODPOJIT BATERIU  
 ODŁĄCZYĆ BATERIĘ  
 ODPOJIT BATERII

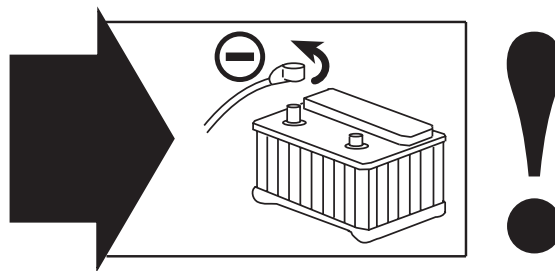

**N.B.** Effettuare i collegamenti utilizzando i rubacorrente forniti nel kit.

**N.B.** Make the connections using the current-taps supplied in the kit.

**NOTA.** Efectuar las conexiones utilizando los robacorrientes que se entregan en el kit.

**NOTA.** Efectue as ligações utilizando o os distorçores de corrente fornecidos no kit.

**ΣΗΜΕΙΩΣΗ:** Κάντε τις συνδέσεις χρησιμοποιώντας τα παρεχόμενα εξαρτήματα λήψης ρεύματος του κιτ.

**N.B.** Pour effectuer les branchements, utiliser les épissures fournies dans le kit.

**Anm.:** Alle Anschlüsse mit den mitgelieferten Abzweigklemmen vornehmen.

**N.B.** Csatlakoztatáshoz használja a készletben található gyorscsatlakoztatókat.

**POZNÁMKA:** Uskutočnite prepojenia pomocou konektorov pre rýchle zviazanie dodaných v súpave.

**UWAGA:** Do połączeń przewodów użyć szybkozłączki zaciskowych dołączonych w zestawie.

**POZNÁMKA:** Propojení provedte pomocí konektorů pro rychlé spojení, které jsou součástí sady.

**SCHEMA GENERALE - GENERAL DIAGRAM - ESQUEMA GENERAL - ESQUEMA GERAL -  
 ΓΕΝΙΚΟ ΣΧΕΔΙΟ - SCHEMA GENERAL - ALLGEMEINER SCHALTPLAN -  
 ÁTTEKINTŐ ÁBRA - VŠEOBECNÁ SCHÉMA - SCHEMAT OGÓLNY - VŠEOBECNÉ SCHÉMA**

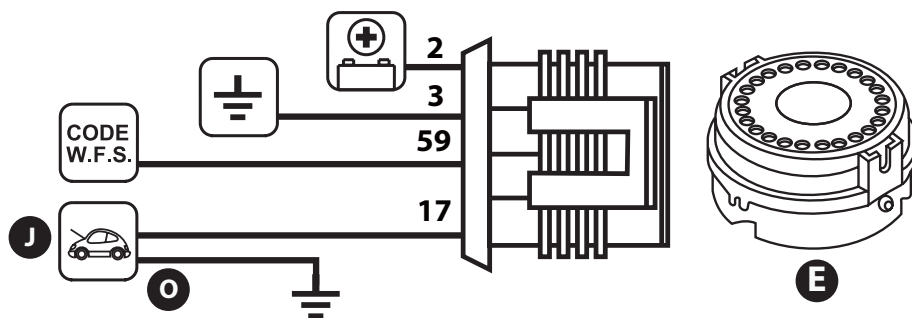
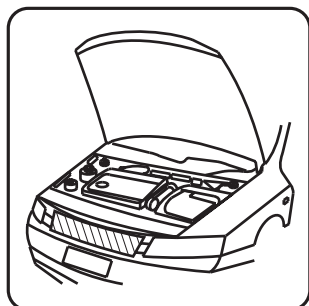

Fig. 1

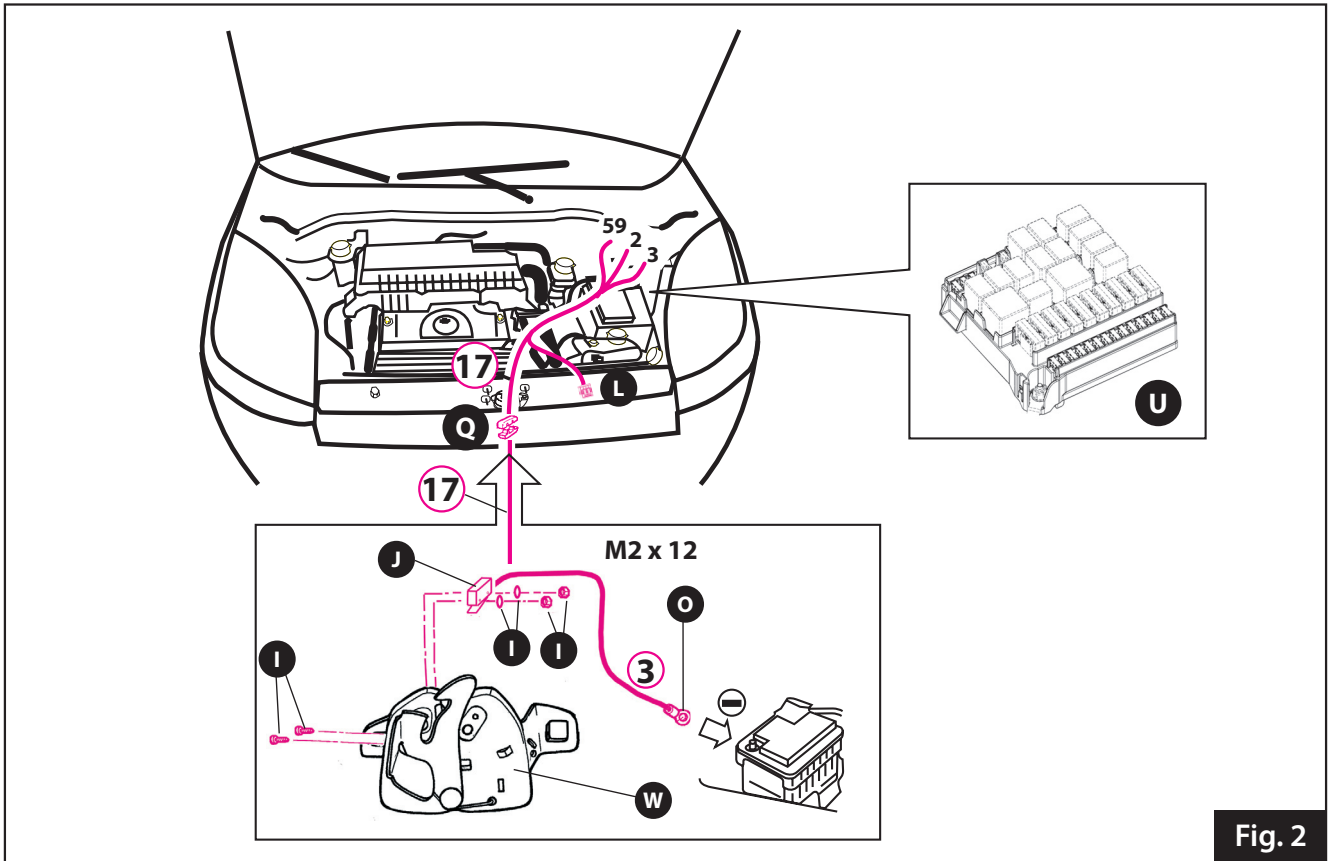

Fig. 2

**MONTAGGIO SIRENA SU STAFFA - FITTING THE SIREN ONTO ITS BRACKET - MONTAJE DE SIRENA EN ESTRIBO  
 - MONTAGEM DA SIRENE EM SUPORTE - ΤΟΠΟΘΕΤΗΣΗ ΣΕΙΡΗΝΑΣ ΕΠΑΝΩ ΣΕ ΣΤΗΡΙΓΜΑ - MONTAGE DE LA  
 SIRÈNE SUR ÉTRIER - MONTAGE DER SIRENE AUF HALTERUNG - A SZIRÉNA SZERELÉSE A TARTÓRA -  
 UPEVNENIE SIRÉNY NA DRŽIAK - MONTAŽ SYRENY NA WSPORNIKU - USAZENÍ SIRÉNY NA KONZOLE**

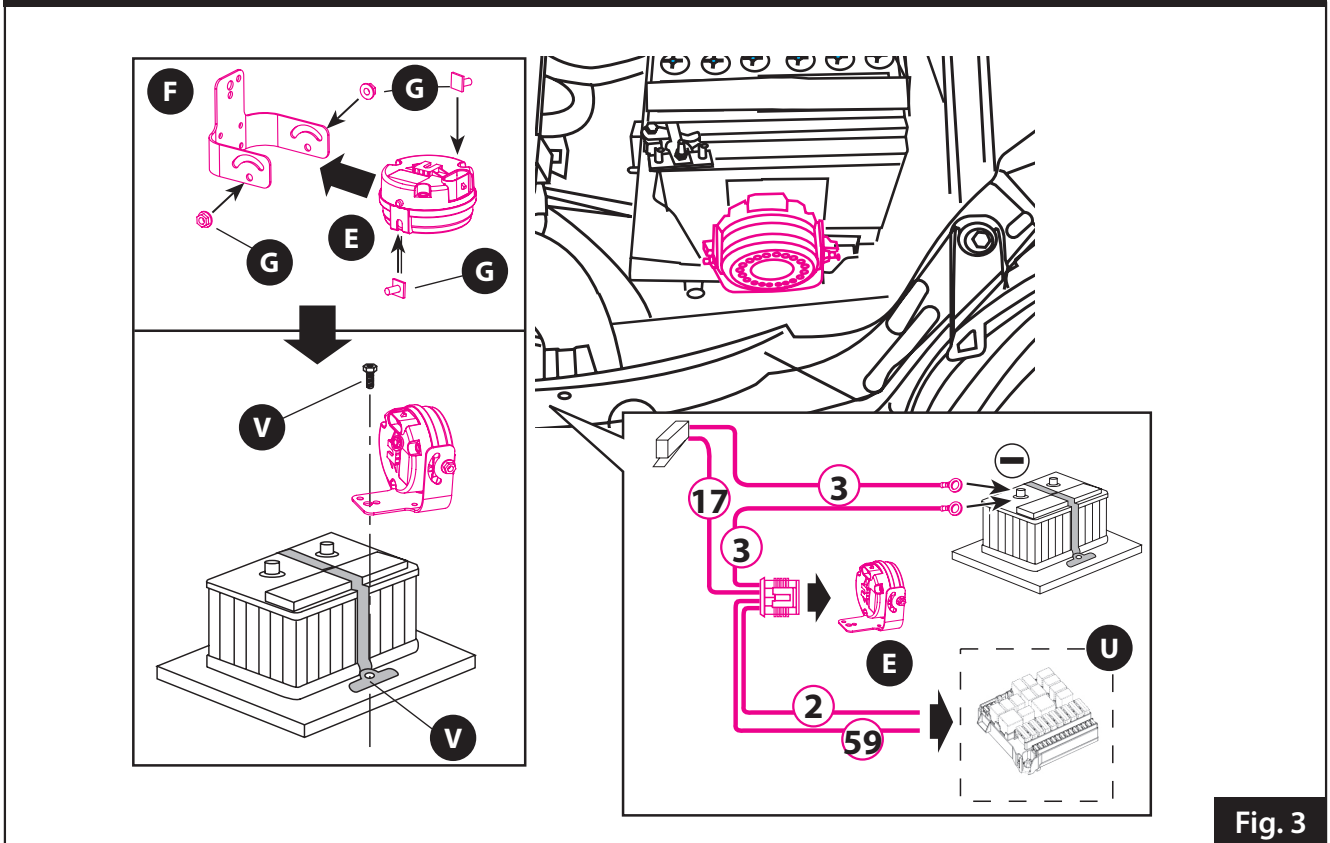
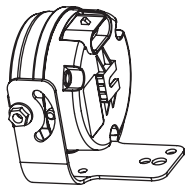

Fig. 3





F

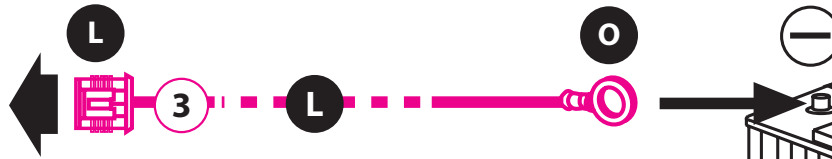

Fig. 4



CODE W.F.S.

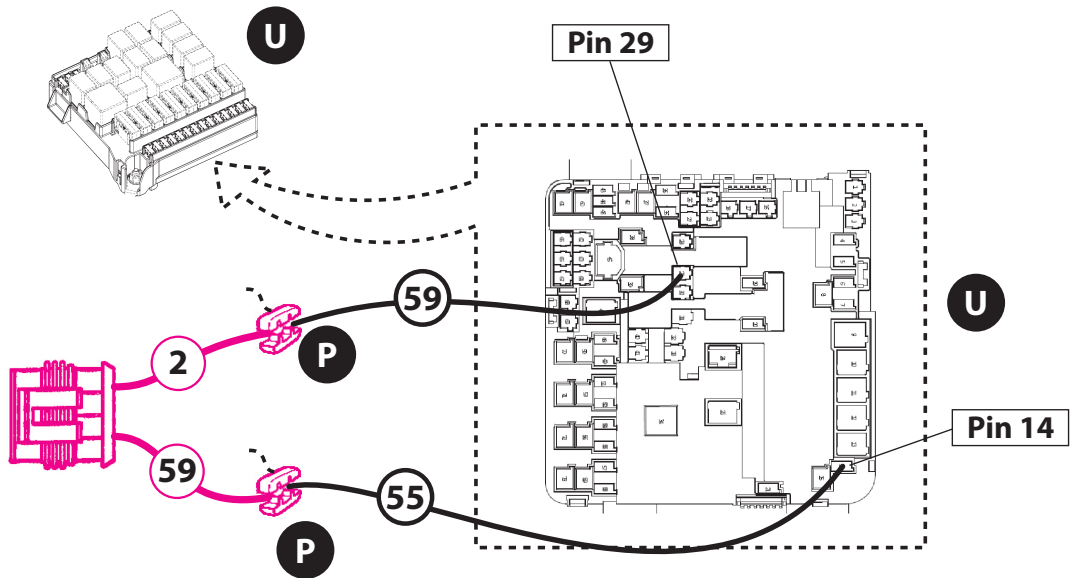

Fig. 5

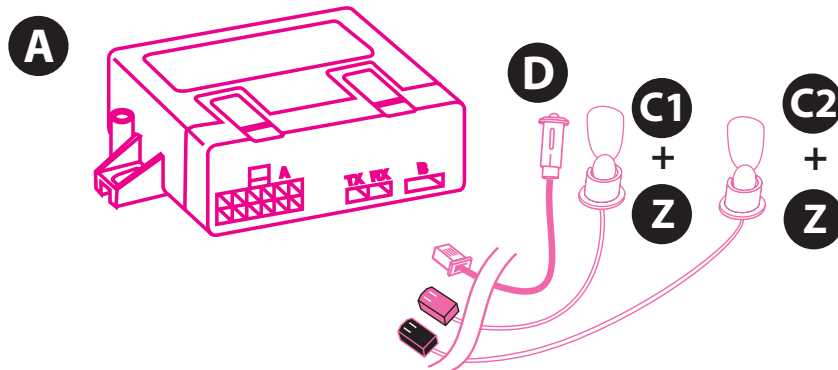

Fig. 6

SCHEMA GENERALE - GENERAL DIAGRAM - ESQUEMA GENERAL - ESQUEMA GERAL -  
 ΓΕΝΙΚΟ ΣΧΕΔΙΟ - SCHEMA GENERAL - ALLGEMEINER SCHALTPLAN -  
 ÁTTEKINTŐ ÁBRA - VŠEOBECNÁ SCHÉMA - SCHEMAT OGÓLNY - VŠEOBECNÉ SCHÉMA

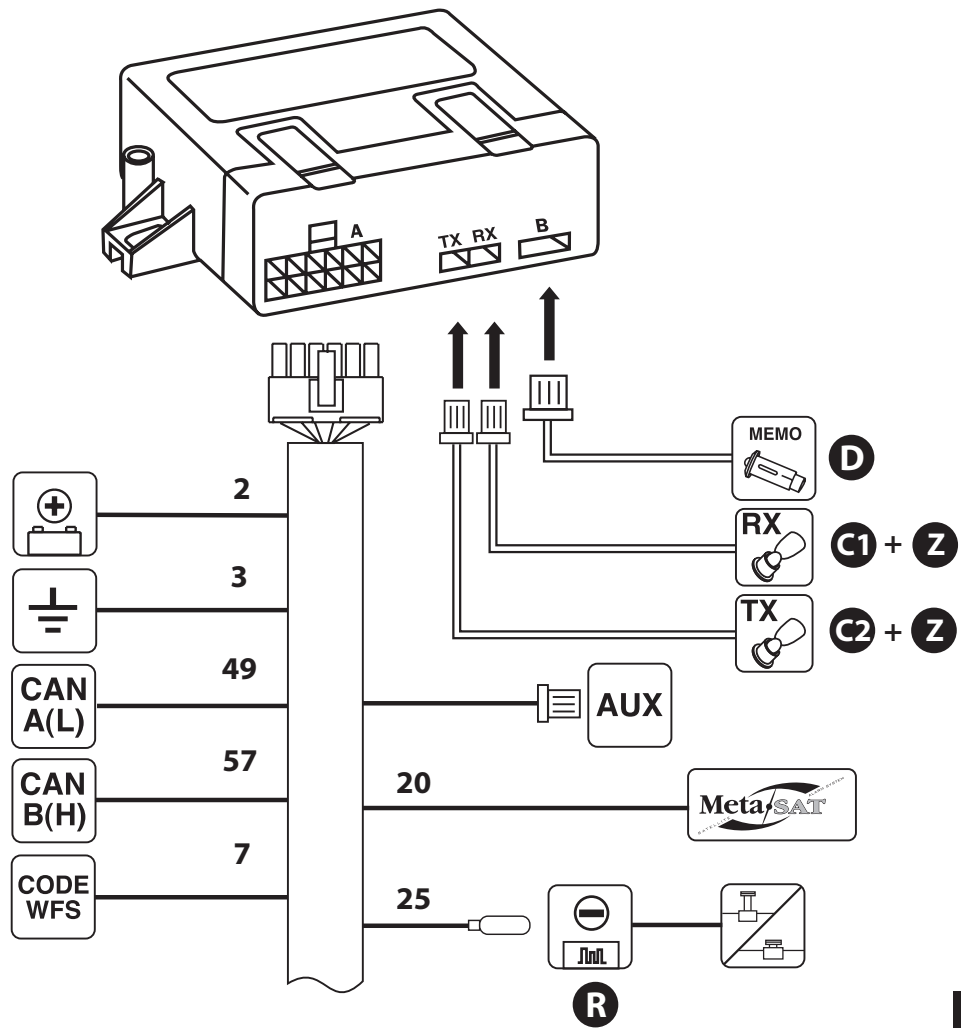

Fig. 7

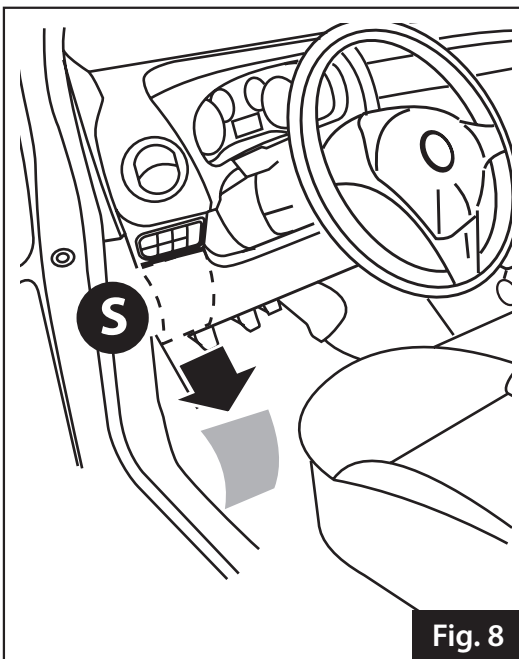

Fig. 8

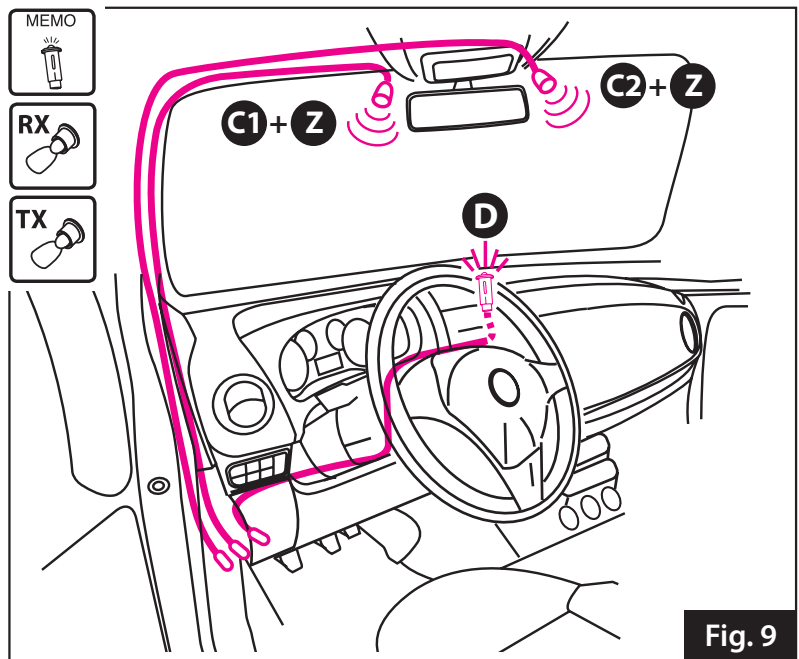

Fig. 9

MEMO

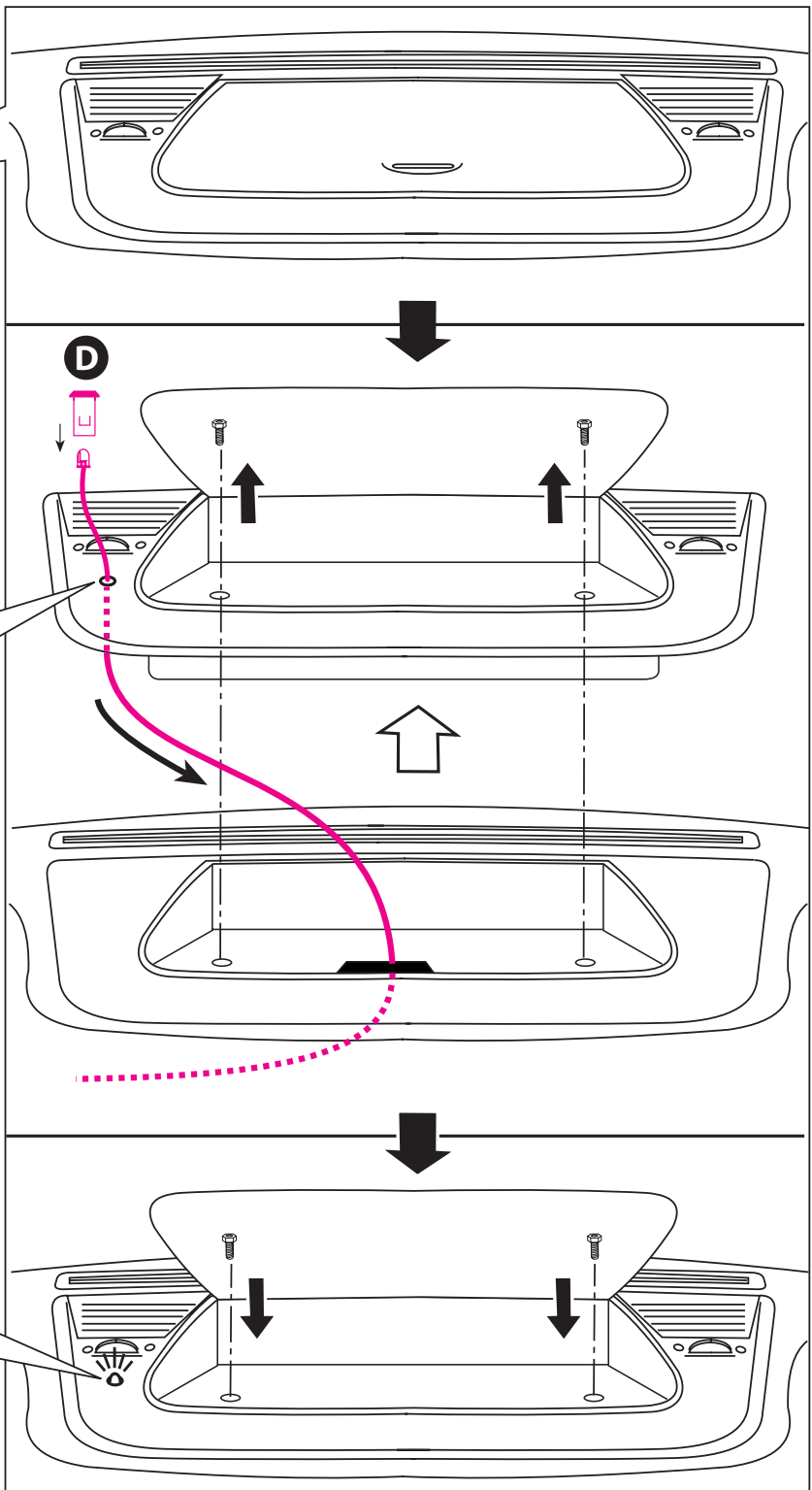
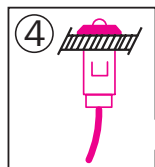
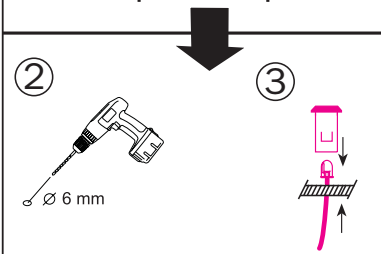
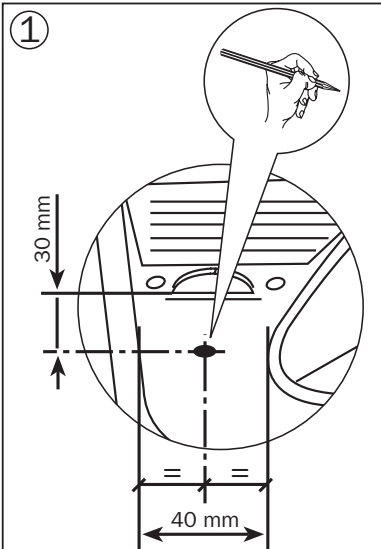
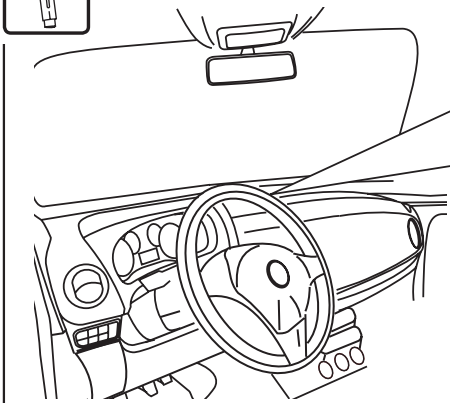

Fig. 10

# BODY COMPUTER

VISTA ANTERIORE - FRONT VIEW - VISTA ANTERIOR - VISTA ANTERIOR - ΜΠΡΟΣΤΙΝΗ ΟΨΗ - VUE AVANT - ANSICHT VORDERSEITE - ELŐLNÉZET - POHĽAD SPREDU - WIDOK OD PRZODU - POHLED ZEPŘEDU

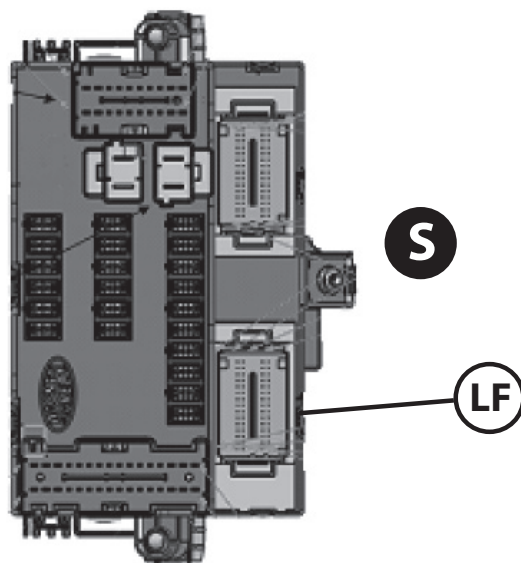

Fig. 11

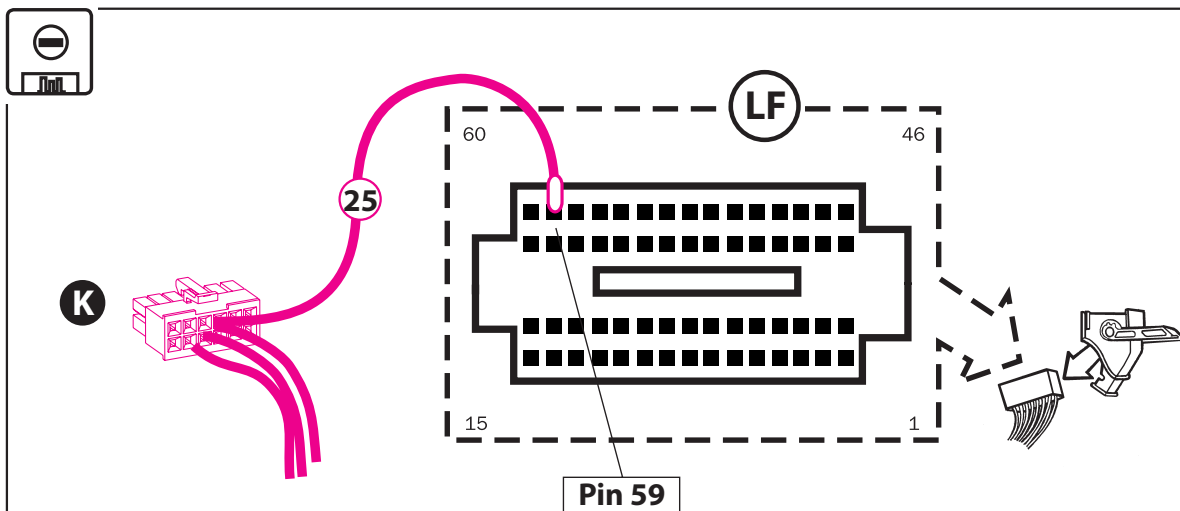

Fig. 12

CODE  
W.F.S.

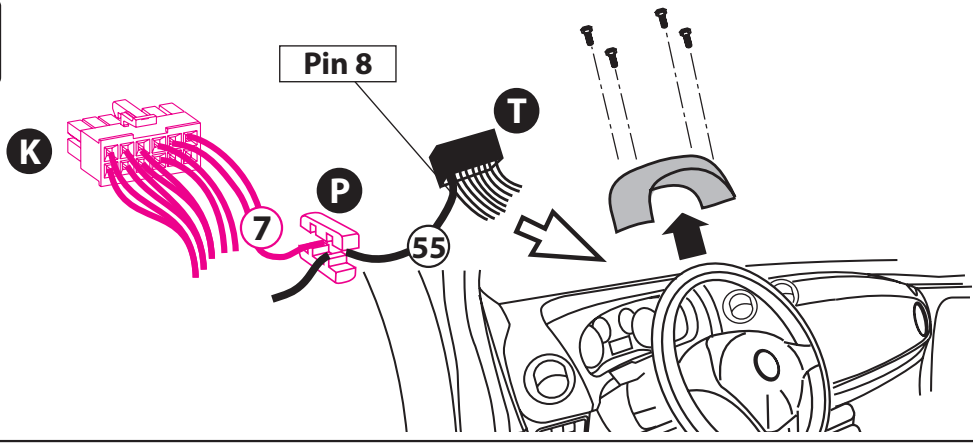

Fig. 13

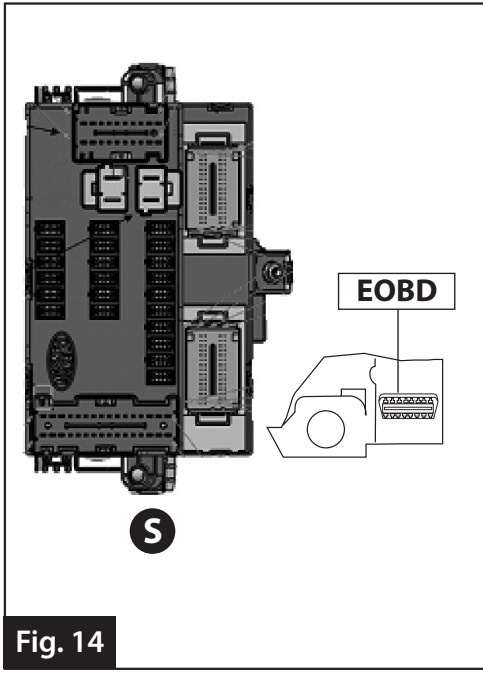

Fig. 14



**EOBD**

VISTA POSTERIORE - REAR VIEW - VISTA POSTERIOR -  
VISTA POSTERIOR - ΠΙΣΩ ΟΨΗ -  
VUE ARRIERE - ANSICHT RÜCKSEITE - HÁTULNÉZET -  
POHĽAD ZOZADU - WIDOK OD TYŁU - POHLED ZE ZADU

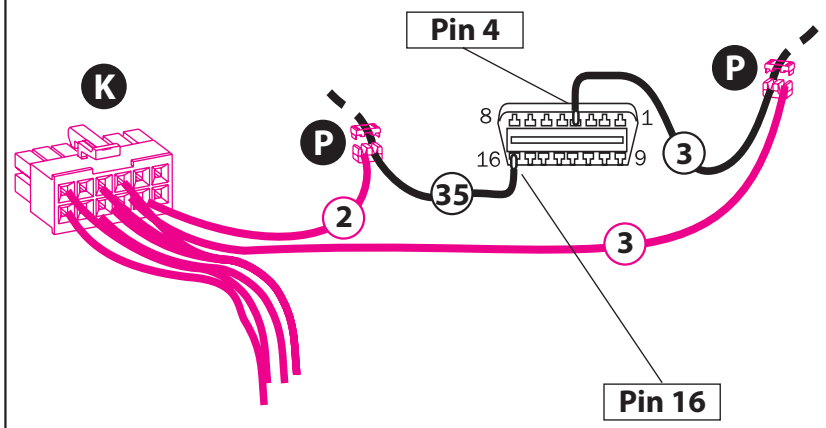

Fig. 15

CAN  
A(L)

CAN  
B(H)

**EOBD**

VISTA POSTERIORE - REAR VIEW - VISTA POSTERIOR -  
VISTA POSTERIOR - ΠΙΣΩ ΟΨΗ -  
VUE ARRIERE - ANSICHT RÜCKSEITE - HÁTULNÉZET -  
POHĽAD ZOZADU - WIDOK OD TYŁU - POHLED ZE ZADU

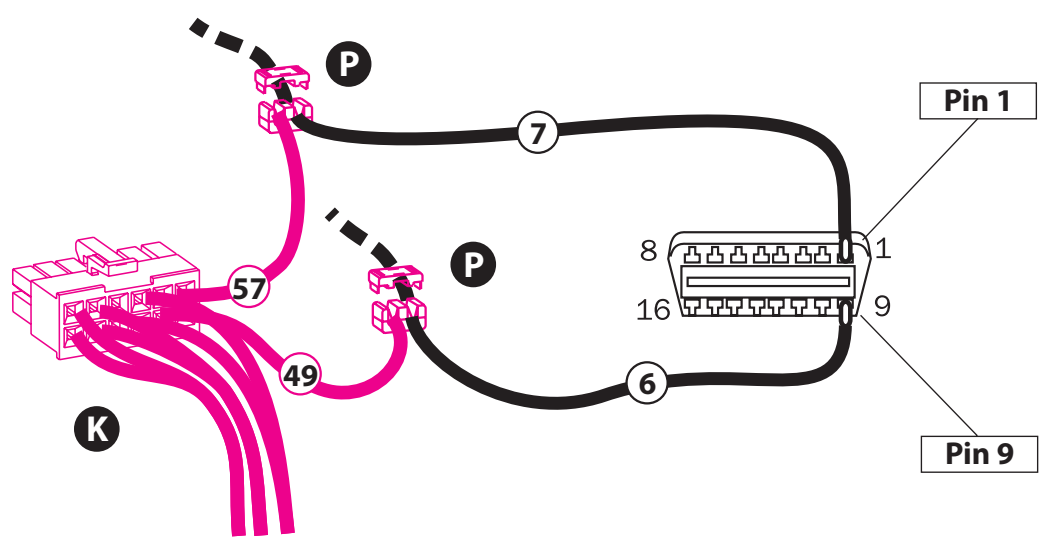

Fig. 16

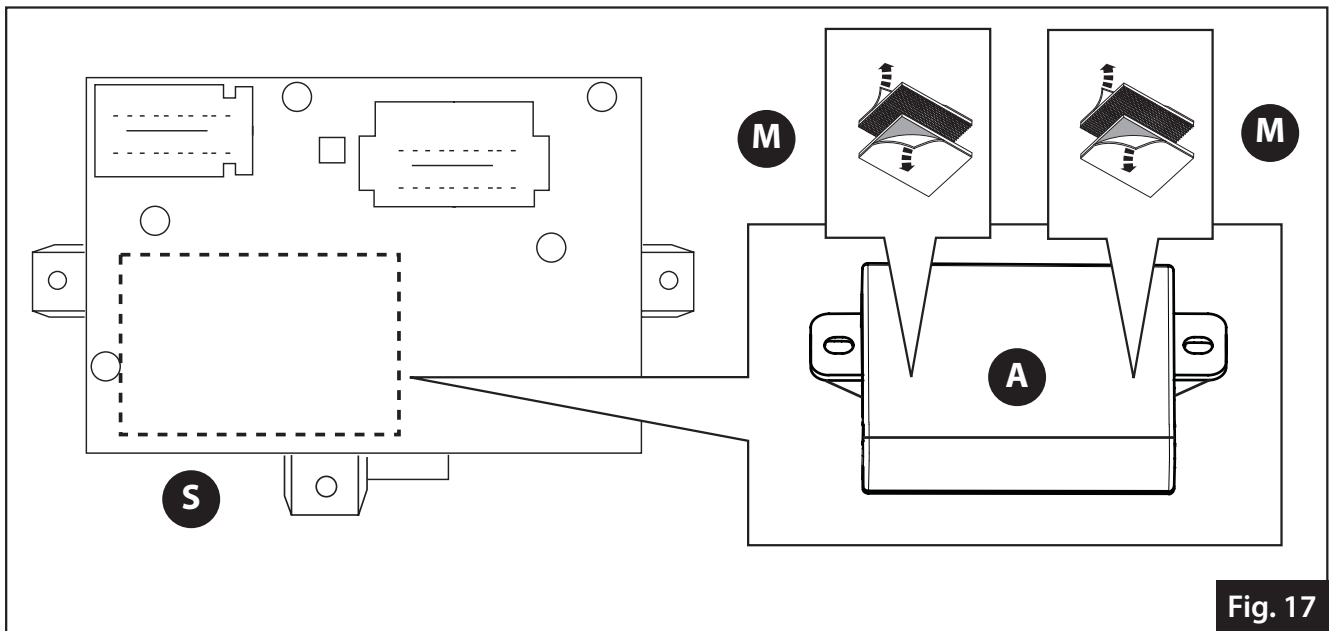

Fig. 17

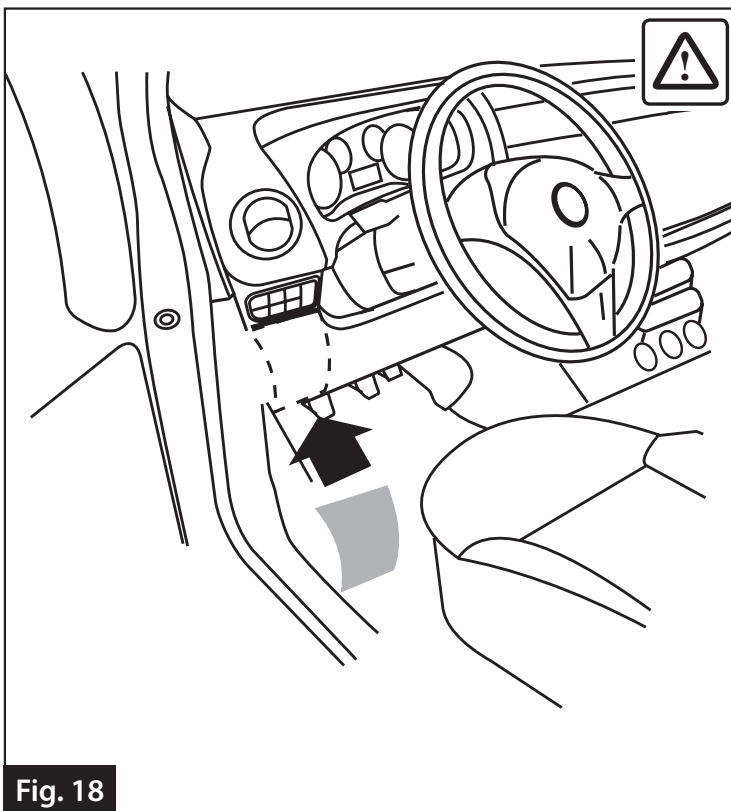

Fig. 18

- Prestare particolare attenzione al reinserimento dei connettori sul Body Computer
- Be particularly careful when you reinsert the connectors on the shunt's Body Computer
- Prestar mucha atención a la reconexión de los conectores en el Body Computer
- Prestar muita atenção à ligação das fichas de cablagem no Body Computer.
- Προσέξτε ιδιαίτερα την επανατοποθέτηση των ακροδεκτών στο Body Computer
- Prêter une attention particulière au rebranchement des connecteurs sur Le Body Computer
- Besonders auf das erneute Einstecken der Stecker auf dem Body Computer achten.
- Ügyeljen a csatlakozók komfortelektronika vezérlőegységhez (Body Computer) történő újracsatlakoztatására.
- Venujte špeciálnu pozornosť opätovnému pripojeniu konektorov k palubnému počítaču
- Zwrócić szczególną uwagę na prawidłowe podłączenie złączy do komputera układów karoserii
- Věnujte zvláštní pozornost opětovnému připojení konektorů k palubnímu počítači

Effettuati i collegamenti della centralina ai vari punti dell'auto eseguire le seguenti operazioni:

- 1) Accertarsi che le chiavi dell'auto non siano all'interno della vettura.
- 2) Ripristinare il collegamento della batteria.
- 3) Disinserire l'antifurto con il telecomando verificandone il perfetto funzionamento.
- 4) Chiudere i finestrini, le porte, il cofano ed il baule.
- 5) Inserire l'antifurto con il telecomando.
  - 5a) Durante l'immunità iniziale di 25 secondi simulare un allarme aprendo e chiudendo una portiera o uno dei cofani; si avrà un lampeggio delle frecce per ogni ingresso stimolato.
  - 5b) Se trascorsa l'immunità iniziale si aprono porte o cofani (la segnalazione d'allarme per apertura del cofano è ritardata di 5 sec.), lasciandoli poi aperti, si avrà un solo ciclo d'allarme di 25 secondi (anomalia segnalata acusticamente).
  - 5c) Se casualmente, all'inserimento dell'antifurto, uno dei pulsanti della protezione periferica, risultasse permanentemente chiuso a massa, non verrà considerata la protezione periferica, e si avrà una segnalazione acustica.
- 6) Inserire la centrale con il radiocomando e durante i 25 secondi d'immunità iniziale effettuare:
  - 6a) Test ultrasuoni  
Introdurre una mano da un finestrino e muoverla orizzontalmente rispetto al piano dell'automobile. Verrà generato un lampeggio frecce a conferma di stimolo di allarme ricevuto.
  - 6b) Test del positivo chiave. Simulando l'avviamento, girando la chiave di avviamento, verrà generato un lampeggio frecce a conferma di stimolo di allarme ricevuto.
- 7) Durante un ciclo d'allarme controllare il buon funzionamento delle funzioni di allarme (sirena,avvisatore acustico, indicatori di direzione e led il quale dovrà risultare lampeggiante).
- 8) Verifica di disinserzione d'emergenza: mandare in allarme il sistema. Inserire e ruotare la chiave d'avviamento in posizione ON. Mantenerla ruotata per almeno 5 sec. trascorsi i quali il sistema di disattiverà.

**N.B.** La chiave da impiegare deve essere dotata del trasponder originale della vettura.
- 9) Verifica inibizione allarme da apertura baule: con sistema inserito premere il pulsante di sblocco baule dal radiocomando, aprendo il baule il sistema non entra in allarme. Il lampeggio veloce del led indica l'inibizione temporanea di allarmi provocati da: Baule, ultrasuoni e modulo AUX (M160). Alla richiusura del baule si riattivano automaticamente le protezioni precedentemente inibite. Aprendo tramite chiave d'avviamento una porta della vettura, il sistema entrerà in allarme.

**Le funzioni del radiocomando in dotazione sono equiparabili a quelle del radiocomando originale.**



**CUSTOMER SERVICE: [assistenza.caralarm@metasystem.it](mailto:assistenza.caralarm@metasystem.it)**

After wiring the alarm unit to the various points of the car, carry out the following operations:

- 1) Check the car keys are not inside the vehicle.
- 2) Restore the battery connection.
- 3) Switch off the alarm with the remote control, checking it operates properly.
- 4) Close the windows, doors, bonnet and boot.
- 5) Switch on the alarm with the remote control.
  - 5a) During the initial immunity of 25 seconds, simulate an alarm by opening and closing a door, or the bonnet or boot (The alarm signal for the opening of the bonnet is delayed for 5 sec). The indicator lights will flash each time.
  - 5b) If after the initial immunity time has passed you open a door, the bonnet or boot, and leave it open, there will be just one alarm cycle of 25 seconds.
  - 5c) If, accidentally, one of the peripheral protection buttons is permanently closed towards ground when the anti-theft device is armed, the peripheral protection will not be considered and this fault will be signalled by the alarm buzzer.
- 6) Turn on the alarm unit with the remote control and during the 25 seconds of initial immunity carry out:
  - 6a) Ultrasound test  
Put your hand in the car through the window and move it horizontally with respect to the plane of the car. The flashing of the indicators indicates the ultrasound's level of sensitivity.
  - 6b) Make the key positive test during the initial immunity period. Turn the ignition key to simulate an attempt to start the engine. The turning indicators will flash to confirm that an alarm cycle was generated.
- 7) Start the engine to check the alarm functions work properly (siren, horn, indicator lights, and LED which will have to be flashing).
- 8) Testing the emergency disarming: trigger an alarm. Insert the ignition key and turn it to its ON position. Keep it turned for at least 5 sec. and the system will then disarm.

**NOTE:** the key used must be fitted with the vehicle's original transponder.
- 9) Testing the inhibition of the trigger for the boot alarm: with the system armed, press the button to release the boot on the remote control, the system will not trigger an alarm when the boot is opened. The rapid flashing of the LED is to signal the temporary alarm inhibition due to: Boot, ultrasonics and AUX module (M160). When the boot is closed again, the previously inhibited protection is automatically restored. If a car door is opened with the ignition key, the system will trigger an alarm.

**The remote control works the same way as the original remote control.**



Una vez efectuadas las conexiones de la central a los diferentes puntos del automóvil, realicen las siguientes operaciones:

- 1) Asegúrense de que las llaves del automóvil no estén dentro del vehículo
- 2) Restablezcan la conexión de la batería
- 3) Desactiven el antirrobo con el telemando y verifiquen que funcione correctamente.
- 4) Cierren las ventanillas, las puertas, el capó y el maletero.
- 5) Activen el antirrobo con el telemando.

**5a)** Durante la inmunidad inicial de 25 segundos simulen una alarma abriendo y cerrando un puerta o el capó, de este modo las flechas destellarán para cada entrada estimulada.

**5b)** Si una vez transcurrido el tiempo de inmunidad inicial se abren las puerta y los capós (la señalización de alarma por apertura del capot está retardada de 5 seg.) y se dejan abiertos, se verificará un solo ciclo de alarmas de 25 segundos

abiertos, se verificará un solo ciclo de alarmas de 25 segundos

**5c)** Si casualmente, al activar el antirrobo, uno de los pulsadores de la protección periférica resultara permanentemente cerrado hacia masa, no será considerada la protección periférica, y se presentará una señalización acústica.

**6)** Insertar la central con el mando a distancia y durante los 25 segundos de inmunidad inicial efectuar:

**6a)** Test modulos auxiliares

Efectuar el test introduciendo una mano por la ventanilla y moviéndola horizontalmente con respecto al plano del coche. Se generará un parpadeo de los indicadores de dirección confirmando el estímulo de alarma recibido.

**6b)** Test del positivo llave. Simulando el arranque, girando la llave de arranque, se generará un parpadeo de los indicadores de dirección confirmando la recepción del estímulo de alarma.

**7)** Efectuar la puesta en marcha del motor para controlar el buen funcionamiento de las funciones de alarma ( sirena,bocina,indicadores de dirección y led, éste último deberá de ser intermitente).

**8)** Comprobación de desactivación de emergencia: llevar a un estado de alarma el sistema. Introducir y girar la llave de arranque en posición ON.

Mantenerla girada por lo menos 5 seg., transcurrido este tiempo el sistema se desactivará.

**NOTA:** La llave empleada debe contar con trasponder original del vehículo.

**9)** Comprobación inhibición alarma de apertura maletero: con el sistema activado, apretar el pulsador de desbloqueo maletero con el mando a distancia; al abrir el sistema no salta la alarma. El parpadeo rápido de la luz de aviso indica la inhibición momentánea de alarmas provocadas por: Maletero, ultrasonidos y módulo AUX (M160). Al cerrar de nuevo el maletero, se activan automáticamente las protecciones precedentemente inhibidas. Al abrir una puerta del vehículo con la llave de arranque, el sistema entra en alarma.

**Las funciones del radiomando suministrado son las mismas que las del radiomando original.**

Uma vez efectuadas as ligações da unidade nos vários pontos do automóvel, realize as seguintes operações:

- 1) Controle que as chaves do automóvel não estejam dentro do veículo.
- 2) Restabeleça a ligação da bateria.
- 3) Desactive o anti-furto com o controle remoto verificando-lhe o perfeito funcionamento.
- 4) Feche os vidros, as portas, o capô e o porta-malas.
- 5) Introduza o anti-furto mediante o controle remoto.

**5a)** Durante a imunidade inicial de 25 segundos, simule um alarme abrindo e fechando uma porta ou um dos capôs; obter-se-á um sinal intermitente para cada entrada estimulada.

**5b)** Se depois de passar a imunidade inicial as portas e os capôs se abrirem, (a sinalização do alarme por abertura do capot é atrasada de 5 seg.) deixando-os abertos, ter-se-á só um ciclo de alarme de 25 segundos.

**5c)** Se casualmente, quando se liga o anti-roubo, um dos botões da protecção periférica resultar permanentemente fechado à massa, não será considerada a protecção periférica, e será produzida uma sinalização acústica.

**6)** Introduza a unidade central com o controle remoto e durante os 25 segundos de imunidade inicial efectue:

**6a)** Teste ultrasons

Introduza uma mão por uma janela e mova-a horizontalmente em relação ao plano do automóvel. Será gerada uma intermitência dos pisca-piscas para confirmar a recepção do estímulo recebido.

**6b)** teste do positivo chave. Simulando o arranque, girando a chave de arranque, gera-se a intermitência dos pisca-piscas para confirmar a recepção da estimulação de alarme.

**7)** Durante um ciclo de alarme controle o bom funcionamento das funções de alarme (sirene, avisador acústico, indicadores de direcção e led)

**8)** Verificação de desactivação de emergência: provocar um alarme no sistema. Introduzir e rodar a chave de ignição na posição ON. Mantê-la rodada durante pelo menos 5 seg. depois dos quais o sistema desactiva-se.

**N.B.** A chave que se deve usar deve ser munida de transponder original do veículo.

**9)** Verificação da inibição alarme da abertura do capot: com o sistema ligado premer o botão de desbloqueio da bagageira do comando via rádio, abrindo a bagageira o sistema não entra em alarme.

A intermitência rápida do LED indica a inibição temporária dos alarmes provocados por: bagageira, ultra-sons e módulo AUX (M160). Quando se fecha a bagageira reactivam-se automaticamente as protecções inibidas precedentemente. Abrindo uma porta da viatura com a chave de ignição, o sistema entrará em alarme.

**As funções do comando via rádio fornecido em dotação são semelhantes àsquelas do comando via rádio original.**

Αφού πραγματοποιήσατε τη "sundesei" του κεντρικού σταθμού για την επιβεβαίωση της λειτουργίας του αυτοκινήτου:

- 1) Βεβαιώστε ότι τα κλειδιά του αυτοκινήτου δεν είναι στο εσωτερικό του αυτοκινήτου.
- 2) Αποκαταστήστε την κατάσταση της "mpataria".
- 3) Αποενεργοποιήστε το αντικλεπτικό με το τηλεχειριστήριο, ελεγκτώντας την τελική λειτουργία του.
- 4) Κλείστε τα παράθυρα, τη "porte", το κάπνο και το πορτομπαγκάζ.
- 5) Ενεργοποιήστε το αντικλεπτικό με το τηλεχειριστήριο.

5a) Κατά την αρχική αδράνεια των 25 δευτερολέπτων, προκαλέστε έναν συναγερμό, ανοίγοντας μια πόρτα ή ένα κάπνο. Θα υπάρξει η λήψη των συναγερμών για κάθε είσοδο που προκαλούμε συναγερμό.

5b) Εάν, αφού περάσει η αρχική αδράνεια, ανοίξετε τη "porte", το κάπνο και τα αφίση ανοίχτa, (η σήμανση συναγερμού για το άνοιγμα του κάπνο, καθυστερεί κατά 5 δευτ.) θα υπάρξει ένας "κύκλος" συναγερμού 25 δευτερολέπτων.

5c) Αν κατά τύχη, με την ενεργοποίηση του συναγερμού, ένα από τα πλήκτρα της περιφερειακής προστασίας, είναι μόνιμα κλειστό στη γείωση, δεν θα ληφθεί υπόψη η περιφερειακή προστασία, και θα έχουμε μια ακουστική σήμανση.

6) Ενεργοποιήστε τον κεντρικό με το τηλεχειριστήριο και κατά τα 25 δευτερολέπτα αρχικής αδράνειας, πραγματοποιήστε:

6a) Test βοηθητικών μετρητών

Προκαλέστε έναν συναγερμό με τον μετρητή που έχει εγκατασταθεί. Εάν είναι λειτουργικός σωστά θα υπάρξει μια λήψη των συναγερμών. Προκαλείται η αναλαμπή των φλας για επιβεβαίωση λήψης του σήματος συναγερμού.

7) Κατά την διάρκεια του κύκλου συναγερμών, ελεγκτε την σωστή λειτουργία των λειτουργιών συναγερμού (σειρήνα, φλας και led το οποίο θα πρέπει να αναβοσβήνει).

8) Έλεγχος απενεργοποίησης έκτακτης ανάγκης: προκαλέστε συναγερμό στο σύστημα Τοποθέστε και γυρίστε το κλειδί κίνησης στη θέση ON. Κρατήστε το στη θέση αυτή περί 5 τουλάχιστον δευτ., μετά την πάροδο των οποίων το σύστημα απενεργοποιείται.

ΣΗΜ. Το κλειδί που χρησιμοποιείται πρέπει να διαθέτει τον ροοστασιακό πομπό του αυτοκινήτου.

9) Έλεγχος εξαίρεσης συναγερμού ανοίγματος πορτομπαγκάζ: με το σύστημα ενεργοποιημένο, πιέστε το πλήκτρο ξεκλειδώματος πορτομπαγκάζ από το τηλεχειριστήριο. Ανοίγοντας το πορτομπαγκάζ το σύστημα δεν τίθεται σε συναγερμό. Η ταχεία αναλαμπή του led δείχνει την προσωρινή εξαίρεση συναγερμών από: πορτομπαγκάζ, υπερέχους και μονάδα AUX (M160). Με το κλείσιμο του πορτομπαγκάζ, ενεργοποιούνται αυτόματα οι προστασίες που εξαιρέθηκαν προηγουμένως. Ανοίγοντας με το κλειδί εκκίνησης μια πόρτα του αυτοκινήτου, το σύστημα τίθεται σε συναγερμό.

**Οι λειτουργίες του παρεχόμενου τηλεχειριστηρίου είναι εφάμιλλες με αυτές του γνήσιου τηλεχειριστηρίου.**

Après avoir effectué les connexions de la centrale aux différents points de la voiture, exécutez les opérations suivantes :

- 1) Veillez à ce que les clés de la voiture ne soient pas restées à l'intérieur.
- 2) Rebranchez la batterie.
- 3) Désactivez le système d'alarme à l'aide de la télécommande et vérifiez qu'il fonctionne parfaitement.
- 4) Fermez les vitres, les portes, le capot et le coffre.
- 5) Activez le système d'alarme avec la télécommande.

**5a)** Pendant les 25 secondes d'immunité initiale, simulez une alarme en ouvrant et fermant une portière ou le capot ou le coffre : les indicateurs de direction clignoteront pour chaque simulation d'alarme.

**5b)** Si, l'immunité initiale étant dépassée, vous ouvrez les portières, le coffre ou le capot (la signalisation d'alarme pour l'ouverture du capot est retardée de 5 s.) et vous les laissez ouverts, il y aura un seul cycle d'alarme de 25 secondes (accompagné d'un signal sonore).

**5c)** Si l'un des boutons de la protection périphérique devait être fermé à la masse de manière permanente, la protection périphérique ne sera pas considérée et on aura une signalisation d'alarme.

**6)** Activez la centrale avec la télécommande et, pendant les 25 secondes d'immunité initiale, effectuez:

**6a)** Le test des ultrasons Introduisez une main par la vitre et agitez-la dans le sens horizontal par rapport au plancher de la voiture. Un clignotement des indicateurs de direction confirmera la simulation d'alarme reçue.

**6b)** Le test du positif après contact.

Simulez avec la clé de contact une tentative de démarrage de la voiture. Un clignotement des indicateurs de direction confirmera la simulation d'alarme reçue.

**7)** Pendant un cycle d'alarme, contrôlez le bon fonctionnement des fonctions de l'alarme (la sirène, l'avertisseur sonore, les indicateurs de direction et la Led qui devra clignoter).

**8)** Contrôle de la désactivation d'urgence: déclenchez une alarme. Tournez la clé de contact sur la position ON. Laissez-la tournée dans cette position au moins 5 secondes, après quoi le système se désactivera.

**N.B.** : La clé à utiliser doit être équipée de transpondeur original de la voiture.

**9)** Contrôle inhibition alarme d'ouverture du coffre: le système étant activé, appuyer sur le bouton de déverrouillage du coffre depuis la radiocommande. En ouvrant le coffre le système ne déclenche pas une alarme. Le clignotement rapide de la led indique l'inhibition temporaire d'alarmes provoquées par : coffre, ultrasons et module AUX (M160). En refermant le coffre, les protections se réactiveront automatiquement. En ouvrant une porte de la voiture avec la clé, le système déclenche une alarme.

**Les fonctions de la radiocommande fournie sont assimilables à celles de la radiocommande d'origine.**

Überprüfen Sie, nachdem Sie die Anschlüsse der Steuereinheit an den verschiedenen Punkten des Autos vorgenommen haben, Folgendes:

- 1) Sicherstellen, dass sich die Schlüssel nicht im Fahrzeuginnern befinden.
- 2) Die Batterie wieder anklemmen.
- 3) Die Diebstahlsicherung mit der Fernbedienung abschalten und sicherstellen, dass dies richtig funktioniert.
- 4) Fenster, Türen, Motorhaube und Kofferraum schließen.
- 5) Die Diebstahlsicherung mit der Fernbedienung einschalten.

**5a)** Während der 25 Sekunden Immunitätszeit zu Beginn einen Alarm simulieren, indem eine Tür, die Motorhaube oder der Kofferraum geöffnet oder geschlossen wird; die Blinker blinken bei jedem erzeugten Signal auf.

**5b)** Nach Ablauf der Immunitätszeit die Türen, die Motorhaube oder den Kofferraum öffnen und offen stehen lassen. Die Alarmmeldung für das Öffnen der Motorhaube wird um 5 Sekunden verzögert.; es erfolgt nur ein 25 Sekunden langer Alarmzyklus.

**5c)** Falls bei Schärpen der Diebstahlsicherung eine der Tasten für den Außenhautschutz dauernd an Masse geschlossen sein sollte, wird der Außenhautschutz nicht berücksichtigt und es wird ein akustisches Signal abgegeben.

**6)** Die Anlage mit der Fernbedienung einschalten und in den 25 Sekunden der Immunität am Beginn Folgendes durchführen:

**6a)** Ultraschall-test Stecken Sie eine Hand von außen durch ein Fenster und bewegen Sie sie waagrecht zum Fahrzeugboden. Zur Bestätigung, dass das Alarmsignal erhalten worden ist, wird ein Blinkvorgang der Fahrtrichtungsanzeiger erzeugt.

**6b)** Während der anfänglichen Immunitätsphase außerdem den Test des positiven Signals unter dem Schlüssel testen. Beim Simulieren des Startvorgangs, wozu man den Zündschlüssel verdreht, wird ein Aufblinken der Blinker simuliert, was den empfangenen Alarmreiz bestätigt.

**7)** Überprüfen Sie während eines Alarmzyklusses die Alarmfunktionen (Sirene, Hupe, Fahrtrichtungsanzeiger und LED - muss blinken -).

**8)** Prüfung der Notentschärfung: Einen Alarmzustand des Systems hervorrufen. Den Zündschlüssel einstecken und auf die Stellung EIN drehen. Den Schlüssel mindestens 5 Sekunden lang gedreht halten.

Nach Ablauf dieser Frist wird das System entschärft.

**9)** Prüfung der Alarmsperre beim Öffnen des Kofferraums: Bei eingeschaltetem System die Taste zum Entriegeln der Kofferraumhaube der Fernbedienung drücken. Beim Öffnen des Kofferraums wird kein Alarm ausgelöst. Das schnelle Blinken der LED zeigt die vorübergehende Alarmsperre an, die bewirkt wurde durch: Kofferraumhaube, Ultraschall und Modul AUX (M160). Wird der Kofferraum wieder geschlossen, werden automatisch alle Schutzfunktionen, die zuvor gesperrt worden waren, wieder aktiviert. Öffnet man mit dem Zündschlüssel eine Tür des Fahrzeugs, schaltet das System auf Alarm.

**Die Funktionen der beiliegenden Funkfernbedienung können mit denen der Originalfunkfernbedienung gleichgestellt werden.**

Miután elvégeztük a központnak az autó különböző pontjaira történő bekötését, a következőket kell ellenőrizni:

- 1) Meggyőződni arról, hogy a kulcs ne legyen a gépkocsiban.
- 2) Visszakötni az akkumulátort.
- 3) Kikapcsolni az autóriasztót a távirányítóval és ellenőrizni annak tökéletes működését.
- 4) Becsukni az ablakokat, ajtókat, motorháztetőt és a csomagtartót.
- 5) Élesíteni az autóriasztót a távirányítóval.

**5a)** A 25 másodperces kezdeti immunitás ideje alatt egy riasztást kell okozni az egyik ajtó vagy a motorháztető nyitásával és csukásával; az irányjelzők egyszer felvillannak mindenegyres bemeneti impulzusra.

**5b)** Ha a kezdeti immunitás letelte után ajtó vagy motorháztető van kinyitva (a riasztás kijelzése 5 másodperccel van késletetve) és nyitvahagyva, akkor csak egy, 25 másodperces riasztóciklus indul be (hangjelzés jelzi a rendellenességet).

**5c)** Ha véletlenül, a riasztó élesítésekor, a kerületi védelem egyik kapcsolója, állandóan földelve maradna, a kerületi védelem nem lesz figyelembe tartva és ezt egy hangjelzés fogja jelezni.

**6)** Élesíteni a távirányítóval a riasztót és a 25 másodperc kezdeti immunitás ideje alatt elvégezni a következőket:

**6a)** Ultrahangos teszt

Az egyik lehúzott ablakon keresztül tegye be a kezét és mozgassa azt az autó síkjával párhuzamosan. Az irányjelzők egyszer felvillannak jelezve a riasztóimpulzus vételét.

**6b)** Kulcs pozitív teszt. Indítást megkísérelve, az indítókulcs elfordításakor, irányjelzők egyszer felvillannak jelezve a riasztóimpulzus vételét

**7)** Egy riasztóciklus alatt ellenőrizni kell a riasztófunkciók jó működését (sziréna, hangjelző, irányjelzők és led melynek villognia kell).

**8)** Vészkiiktatás ellenőrzése: a rendszert riasztási helyzetbe kell hozni. Behelyezni és ON helyzetbe elfordítani az indítókulcsot.

Elfordított helyzetben tartani legalább 5 másodpercig, mely letelte után a rendszer kikapcsol.

**9)** Csomagtartónyitás riasztás kizárásának: élesített rendszernél megnyomni az távirányítón a csomagtartónyitó nyomógombot, a csomagtartó nyitásakor a rendszer nem riaszt. A led gyors villogása jelzi a csomagtartó, ultrahangos és AUX modul általi riasztások ideiglenes kiiktatását. A csomagtartó zárása után ismét aktívvá válnak az előbb kizárt funkciók. A gépkocsi ajtajának indítókulcs általi nyitása esetén a rendszer riasztani fog.

**A mellékelt rádiós távirányító funkciói megegyeznek az eredeti rádiós távirányítóéval.**

Po zapojení alarmovej jednotky s rozličnými bodmi automobilu vykonajte nasledujúce činnosti:

- 1)** Skontrolujte, či kľúče od auta nie sú vo vnútri automobilu.
- 2)** Zapojte znovu batériu.
- 3)** Vypnite alarm pomocou diaľkového ovládača a overte jeho perfektnú funkčnosť.
- 4)** Zavrite okná, dvere, kapotu a batožinový priestor.
- 5)** Zapnite alarm pomocou diaľkového ovládača.

**5a)** V priebehu počiatkových ochranných 25 sekúnd nasimulujte alarm otvorením a zatvorením dverí alebo kapoty; (signál alarmu pri otvorení kapoty je oneskorený o 5 sekúnd) dôjde k blikaniu smeroviek pri každom naznačenom vstupe.

**5b)** Ak sa po uplynutí počiatkovej bezpečnostnej doby sa otvoria dvere alebo kapota (signál alarmu pri otvorení kapoty je oneskorený o 5 sekúnd) a nechajú sa otvorené, prebehne iba jeden alarmový cyklus trvajúci 25 sekúnd.

**5c)** Ak sa náhodou, je jednou z okrajových ochrany tlačidla trvale uzavretá na zemi, keď je ozbrojené anti-krádeži, bude periférne ochrany nemožno považovať za chybu, a to bude signalizované alarm bzučiak.

**6)** Zapnite alarm jednotky s diaľkovým ovládaním a počas 25 sekúnd úvodnej imunity vykonávať:

**6a)** Ultrazvukové test

Dajte si ruku do auta oknom a presuňte ho horizontálne so zreteľom na rovine vozidla. Blikanie ukazovateľov naznačuje, ultrazvuk na úroveň citlivosti.

**6b)** Make kľúčové pozitívny test počas počiatkovej doby imunity. Otočte kľúčikom v zapalovaní, aby simuloval pokus o štart motora. Sústruženie ukazovateľa budú flash potvrdiť, že alarm cyklus vznikol.

**7)** Spustite motor skontrolovať alarm funkcie pracujú správne (siréna, klaksón, indikátor svetla, a LED, ktoré budú musieť byť blikajúce).

**8)** Skúška odpojenia núdzového stavu: aktivujte alarm a potom zasuňte štartovací kľúč a otočte ho do polohy ON. Podržte ho otočený aspoň 5 sekúnd a systém sa následne deaktivuje.

Pozor. Použitý kľúč zapalovania musí byť vybavený originálnym KÓDOM vozidla.

**9)** Skúška vylúčenia funkcie alarmu pri otvorení batožinového priestoru: pri zapojenom systéme stlačte tlačidlo pre uvoľnenie batožinového priestoru na diaľkovom ovládači.

Pri otvorení batožinového priestoru nedôjde k spusteniu alarmu systému. Rýchle blikanie kontrolky LED signalizuje dočasné vypnutie alarmov vyvolaných batožinovým priestorom, ultrazvukom a modulom AUX (M160). Pri nasledujúcom uzatvorení batožinového priestoru sa automaticky aktivujú ochranné funkcie, ktoré boli deaktivované v predchádzajúcom kroku. Keď sa otvoria dvere pomocou štartovacieho kľúča, dôjde k spusteniu alarmu systému.

**Diaľkový ovládač funguje rovnako ako originálny diaľkový ovládač.**



Po dokonaniu połączeń centrali do różnych punktów samochodu wykonać następujące operacje.

**1)** Upewnić się czy klucze samochodowe nie zostały wewnątrz pojazdu.

**2)** Podłączyć baterię.

**3)** Odłączyć pilotem alarm przeciw-kradzieży sprawdzając jego poprawne funkcjonowanie.

**4)** Zamknąć okna, drzwi, maskę i bagażnik.

**5)** Włączyć alarm pilotem

**5a)** Podczas 25 sekundowej początkowej odporności symulować alarm otwierając i zamykając jedną drzwi lub jedną maskę; nastąpi jedno mignięcie strzałek dla każdego pobudzonego wejścia.

**5b)** Jeżeli po upływie odporności początkowej otworzy się drzwi lub maskę (sygnalizacja alarmu na otwarcie maski jest opóźniona o 5 sek.), pozostawiając je potem otwarte, nastąpi tylko jeden cykl alarmu 25 sekundowy (anomalizacja sygnalizowana akustycznie).

**5c)** Jeżeli przypadkowo, przy włączeniu alarmu przeciw- kradzieży, jeden z wyłączników ochrony peryferyjnej, drzwi/maska/bagażnik, byłby na stałe zamknięty w masie, nie będzie uznana ochrona peryferyjnej, i nastąpi sygnalizacja akustyczna.

**6)** Włączyć pilotem centralę i podczas 25 sekund odporności początkowej dokonać:

**6a)** Test ultradźwięków Włożyć przez okno jedną rękę i poruszać ją poziomo w odniesieniu do płaszczyzny samochodu. Nastąpi jedno mignięcie strzałek na potwierdzenie otrzymanego pobudzenia alarmowego.

**6b)** Test dodatniego klucza. Symulując włączenie, obracając klucz zapłonu, nastąpi jedno mignięcie strzałek na potwierdzenie otrzymanego pobudzenia alarmowego.

**7)** Podczas cyklu alarmowego kontrolować poprawność funkcjonowania funkcji alarmowych (syrena, sygnalizator akustyczny, kierunkowskazy i LED, który będzie musiał migać).

**8)** Sprawdzenie odłączenia awaryjnego: spowodować alarm systemu.

Włożyć i obrócić klucz zapłonu w pozycję ON. Utrzymać go obrócony przez przynajmniej 5 sek, po ich upływie system się odłączy.

**Uwaga:** Stosowany klucz musi posiadać oryginalny transponder pojazdu.

**9)** Sprawdzenie wstrzymania alarmu otwarcia bagażnika: z włączonym systemem przycisnąć przycisk pilota odblokowujący bagażnik, otwierając bagażnik system nie wejdzie w alarm. Szybkie mignięcie ledu wskaże wstrzymanie chwilowe alarmów spowodowanych przez: Bagażnik, ultradźwięki i moduł AUX (M160). Po zamknięciu bagażnika automatycznie uaktywni się ochrona poprzednio wstrzymane. Otwierając kluczem zapłonu jedną drzwi pojazdu, system wejdzie w alarm.

**Funkcje pilota są takie same, jak oryginalnego pilota.**



Poté, co vedení alarm jednotky na různých místech z auta, provádět tyto operace:

- 1) Zkontrolujte klíče od auta nejsou uvnitř vozidla.
- 2) Obnovení připojení baterie.
- 3) Vypněte alarm s dálkovým ovládním, kontrola funguje.
- 4) Zavřete okna, dveře, kapoty a bota.
- 5) Zapněte alarm s dálkovým ovládním.

**5a)** Během prvních 25 sekund imunity, simulovat signalizaci otevírání a zavírání dveří či kapoty nebo spouštěcí (výstražný signál pro otevření kapoty je odloženo po dobu 5 sekund). Indikátory budou blikat pokaždé.

**5b)** Pokud se po počátečním imunity času uběhlo otevření dveří, kapoty nebo boot, a nechte ji otevřít, bude existovat jen jeden alarm cyklu 25 sekund.

**5c)** V případě, náhodně, je jednou z okrajových ochran tlačítka trvale uzavřena na zemi, když je ozbrojen proti krádeži-zařízení se periferní ochrany nelze považovat za chybu a to bude signalizován poplach bzučák.

**6)** Zapněte alarm jednotky s dálkovým ovládním a během 25 sekund od začátku imunity provádět:

**6a)** Ultrazvuk test dej ruku do auta oknem a přesuňte jej vodorovně ve vztahu k rovině vozidla. Blikání ukazatelů naznačuje, ultrazvuk úroveň citlivosti.

**6b)** Make klíč pozitivním testu během počátečního období imunity. Otočte klíčkem zapalování, aby simuloval pokus o spuštění motoru. Soustružení indikátory budou blikat potvrdit, že poplach byl cyklus generovat.

**7)** Start motoru zkontrolovat alarm funkce pracují správně (siréna, klakson, indikátor světla, a LED, které budou muset být blikající).



**8)** Testování nouzové odzbrojení: spustit alarm. Vložte klíček zapalování a otočte jej do polohy ON. Mějte se ukázalo po dobu nejméně 5 sec. a systém pak odzbrojit.

**POZNÁMKA:** klíč použit, musí být vybavena vozidla původní transpondér.





**9)** Testování inhibice spoušť pro spuštění poplachu: se systémem ozbrojený, stiskněte tlačítko pro uvolnění bota na dálkovém ovladači, systém nespustí alarm při otevření zavazadlového prostoru. Rychlé blikání LED je signál, dočasně alarm inhibice v důsledku: Boot, ultrazvukem a AUX modul (M160). Pokud je bota je opět uzavřít, dříve potlačený ochrany je automaticky obnovena. Pokud se dveře od auta, je otevřen s klíčkem v zapalování, systém spustí alarm.

**Funkce dálkového ovladače je srovnatelná s funkcí dálkového originálního ovladače.**







**SERVIZI - SERVICES - SERVICIOS - SERVIÇOS - ΥΠΗΡΕΣΙΕΣ - SERVICES - FUNKTIONEN -  
FUNKCIÓK - FUNKCIA - FUNKCJE - FUNKCE**  
ATTIVAZIONE - ACTIVATION - ACTIVACIÒN - ACTIVAÇÃO - ΕΝΕΡΓΟΠΟΙΗΣΗ - ACTIVATION -  
AKTIVIERUNG - AKTIVÁLÁS - AKTIVÁCIA - УАКТЫВНІЕНІЕ - АКТИВАЦЕ

	<b>RADIO COMANDO ORIGINALE</b>	ORIGINAL REMOTE CONTROL	MANDO A DISTANCIA ORIGINAL	COMANDO VIA RÁDIO ORIGINAL	Γνήσιο Τηλεχειριστήριο	TÉLÉCOMMANDE ORIGINALE	ORIGINALHAND- SENDER
	EREDETI TÁVIRÁNYÍTÓ	ORIGINÁLNY DIALKOVÝ OVLÁDAČ	PILOT ORYGINALNY	ORIGINÁLNI DÁLKOVÝ OVLADAČ			
	<b>RADIO COMANDO</b>	REMOTE CONTROL	MANDO A DISTANCIA	COMANDO VIA RÁDIO	Τηλεχειριστήριο	TÉLÉCOM- MANDE	HANDESENDER
	TÁVI- RÁNYÍTÓ	DIALKOVÝ OVLÁDAČ	PILOT	DÁLKOVÝ OVLADAČ			

**ALLARME - ALARM - ALARMAS - ALARME - ΣΥΝΑΓΕΡΜΟΣ - ALARME - ALARM -  
RIASZTÁS - ALARM - ALARM - ALARM**

	<b>PROTEZIONE PERIFERICA</b>	PERIPHERAL PROTECTION	PROTECCIÓN PERIFÉRICA	PROTECÇÃO PERIFÉRICA	Περιφερική Προστασία	PROTECTION PÉRIPHÉRIQUE	RUNDUM- SCHUTZ
	KERÜLETI VÉDELEM	OBVODOVÁ OCHRANA	OCHRONA PERYFERYJNA	OBVODOVÁ OCHRANA			
<b>BACK UP</b> 	<b>AUTO ALIMENTAZIO- NE SIRENA</b>	BATTERY BACK-UP OF SIREN	AUTO- ALIMENTACIÓN SIRENA	AUTOALIMEN- TAÇÃO DA SIRENA	Αυτοτροφοδότηση Σειρήνας	AUTO- ALIMENTATION SIRENE	SELBSTSPEI- SUNG DER SIRENE
	SZIRÉNA ÖNTÁPLÁLÁS	SAMOZAPÍNA- NIE SIRÉNY	SAMOZASILANIE SYRENY	SAMO- NAPÁJENÍ SIRÉNY			
	<b>SIRENA</b>	SIRENA	SIRENA	SIRENA	Σειρήνα	SIRENE	SIRENA
	SZIRÉNA	SIRÉNA	SYRENA	SIRÉNA			
	<b>BLINKER</b>	BLINKER	BLINKER	BLINKER	BLINKER	CLIGNOTANT	BLINKER
	BLINKER	BLINKER	BLINKER	BLINKER			
	<b>PROTEZIONE VOLUMETRICA</b>	VOLUME PROTECTION	PROTECCIÓN VOLUMÉTRICA	PROTECÇÃO VOLUMÉTRICA	Ογκομετρική Προστασία	PROTECTION VOLUMÉTRIQUE	VOLUMETRI- SCHER SCHUTZ
	VOLUME- TRIKUS VÉDELEM	PRIESTOROVÁ OCHRANA	OCHRONA WOLUME- TRYCZNA	PROSTOROVÁ OCHRANA			

**FUNZIONI ACCESSORIE - ACCESSORY FUNCTIONS - FUNCIONES ACCESORIAS -  
FUNÇÕES AUXILIARES - ΒΟΗΘΗΤΙΚΕΣ ΛΕΙΤΟΥΡΓΙΕΣ - FONCTIONS ACCESSOIRES -  
ZUSATZFUNKTIONEN - KIEGÉSZÍTŐ FUNKCIÓK - DOPLNKOVÁ FUNKCIA -  
FUNKCJE DODATKOWE - DOPLŇKOVÉ FUNKCE**

<b>AUTO TEST</b>	<b>AUTOTEST FUNZIONI ALLARME</b>	ALARM FUNCTION SELF-TEST	AUTOTEST FUNCIONES DE ALARMA	TESTE AUTOMÁTICO DAS FUNÇÕES DE ALARME	Αυτόματο Τεστ Λειτουργιών Συναγερμού	ESSAI AUTOMATIQUE DES FONCTIONS D'ALARME	ALARMFUNKTIONEN-SELBSTTEST
	ÖNTESZTELÉS RIASZTÓFUNKCIÓK ÖNTESZTELESE	AUTOMATICKÝ TEST ALARMOVÝCH FUNKCIÍ	AUTOTEST FUNKCJI ALARMU	AUTOMATICKÝ TEST ALARMOVÝCH FUNKCIÍ			
<b>MEMO</b> 	<b>SPILA LED CON ALLARME MEMORIA</b>	LED PILOT LIGHT WITH ALARM MEMORY	PILOTO LED CON MEMORIA DE ALARMA	INDICADOR LED COM MEMÓRIA DE ALARME	Λed Με Μνήμη Συναγερμού	LED TÉMOIN AVEC MÉMOIRE D'ALARME	LED-KONTROLL-LEUCHTE MIT ALARMSPEICHER
	LED JELZÓLAMPÁ RIASZTÓ-MEMÓRIÁVAL	KONTROLKA LED S PAMĚTÍ ALARMOV	WIATEŁKO LEDU PAMIĘCI ALARMU	KONTROLKA LED S PAMĚTÍ ALARMU			
<b>CBL</b> 	<b>CABLAGGIO A CORREDO</b>	WIRING SUPPLIED	CABLEADO EN DOTACIÓN	CABLAGEM COMO ITEM DE SÉRIE	Παρεχόμενη καλωδίωση	CÂBLAGE FOURNI EN DOTATION	MITGELIEFERTE VERKABELUNG
	A KÉSZLETBE TARTOZÓ KÁBELEK	KABELÁZ JE SÚČASŤOU DODÁVKY	DOSTARCZONE PRZEWODY	KABELÁZ JE SOUČÁSTÍ DODÁVKY			
<b>3</b> 	<b>LIMITAZIONE CICLI DI ALLARME COME DA NORMATIVE</b>	ALARM CYCLE LIMIT	LIMITACIÓN CICLOS DE ALARMA	LIMITAÇÃO DOS CICLOS DE ALARME	Περιορισμός Κύκλων Συναγερμού Σύμφωνα με Κανονισμούς	LIMITATION DES CYCLES D'ALARME	NORMGERECHTE BEGRENZUNG DER ALARMZYKLEN
	A SZAB'LYOKNAK MEGFELELŐ RIASZTÓCIKLUS KORLÁTOZÁS	OBMEDZENIE ALARMOVÝCH CYKLOV PODĽA PREDPISOV	OGRANICZENIE CYKLI ALARMU JAK W NORMACH	OMEZENÍ ALARMOVÝCH CYKLŮ PODLE PŘEDPISŮ			
 <b>META SYSTEM WATER RESISTANT</b>	<b>PRODOTTO WATER RESISTANT</b>	WATER RESISTANT PRODUCT	PRODUCTO RESISTENTE AL AGUA	PRODUTO WATER RESISTANT	Προϊόν "Water Resistant"	PRODUIT ÉTANCHE À L'EAU	WASSERFESTES PRODUKT
	VÍZHATLAN TERMÉK	VODOODOLNÝ PRODUKT	PRODUKT WODOODPORNY	VODOODOLNÝ PRODUKT			
	<b>DISINSERIMENTO DI EMERGENZA</b>	EMERGENCY DISARMING	DESACTIVACION DE EMERGENCIA	DESACTIVAÇÃO DE EMERGÊNCIA	Απεργοποίηση Έκτακτης Ανάγκης	DESACTIVATION D'URGENCE	NOTENTSCHÄRFUNG
	VÉSZKIKTATÁS	NÚDZOVÉ VYPNUTIE	WYŁĄCZENIE AWARYJNE	NOUZOVÉ VYPNUTÍ			
<b>AUX</b>	<b>USCITA COMANDO MODULI AUSILIARI (M160)</b>	AUXILIARY MODULE CONTROL OUTPUT (M160)	SALIDA MANDO MÓDULOS AUXILIARES (M160)	SAÍDA COMANDO MÓDULOS AUXILIARES (M160)	Έξοδος Χειρισμού Βοηθητικών Μονάδων (M160)	SORTIE COMMANDE MODULES AUXILIAIRES (M160)	STEUERAUSGANG ZUSATZMODULE (M160)
	KIEGÉSZÍTŐ MODULOK VEZÉRLÉSI KI-MENET (M160)	VÝSTUP PRE POMOCNÉ KONTROLNÉ MODULY (M160)	WYJSCIE STEROWANIA MODUŁÓW POMOCNICZYCH (M160)	VÝSTUP PRO POMOCNÉ KONTROLNÍ MODULY (M160)			
	<b>COMANDO METASAT</b>	OUTPUT METASAT	MANDO METASAT	COMANDO METASAT	Χειρισμός Metasat	COMMANDE METASAT	STEUERUNG METASAT
	METASAT VEZÉRLÉS	POVEL METASAT	STEROWANIE METASAT	POVEL METASAT			

CARATTERISTICHE TECNICHE	TECHNICAL FEATURES	CARACTERÍSTICAS TÉCNICAS	CARACTERÍSTICAS TÉCNICAS
<b>Alimentazione (Vcc)</b>	Power Supply (Vdc)	Alimentación (Vcc)	Alimentação (Vcc)
<b>Consumo: inserito disinserito</b>	Consumption: with alarm on with alarm off	Consumo: con alarma conectada con alarma desconectada	Consumo: alarme activado alarme desactivado
<b>Temperatura di lavoro</b>	Operating temperature	Temperatura de trabajo	Temperatura de trabalho
<b>Livello sonoro della sirena</b>	Siren sound level	Nivel sonoro de la sirena	Potência da sirene
<b>Chiusura centralizzata elettronica tramite comando al B.C.</b>	Electronic central door locking controlled by B.C.	Cierre centralizado electrónico mediante mando al B.C.	Fecho electrónico centralizado através comando ao B.C.
<b>Comando negativo blinker</b>	Blinker negative command	Mando negativo Blinker	Comando negativo Blinker
<b>Durata di allarme (sec)</b>	Alarm duration (sec)	Duración de la alarma (seg)	Duração de cada ciclo de alarme (seg)
<b>Radiocomandi con pila litio</b>	Remote control battery with lithium	Radiocontrol pila litio	Comando à distância pilha litio
<b>Combinazioni</b>	Combinations	Combinaciones	Combinações
<b>Dimensioni / Peso</b>	Dimensions / Weight	Dimensiones / Peso	Dimensões / Peso
<b>Tempo di immunità iniziale (durante il quale è possibile eseguire test su tutti gli ingressi d'allarme) (sec)</b>	Initial delay time (during this time, tests on the alarm inputs can be made) (sec)	Tiempo de inmunidad inicial (durante los cuales es posible seguir el test sobre todas las tentativas de alarma) (seg)	Período de imunidade inicial (nesse momento pode-se ensaiar as protecções do alarme) (seg)
<b>Tempo di (sec): apertura chiusura da Body Computer</b>	Time for opening closing by Body Computer (sec)	Tiempo de (seg) apertura cierre de Body Computer	Tempo (seg.) de abertura/fecho do Body Computer
<b>SEGNALAZIONI: Se si sono verificati allarmi, al disinserimento, il led lampeggia con sequenze differenziate.</b>	FUNCTION INDICATIONS: If alarms have been tripped, on disactivation the LED flashes with differentiated sequences.	SEÑALIZACIÓN: Si se ha producido una alarma, a la desconexión, el led parpadea con frecuencia diferente para señalar la causa que la ha producido.	SINALIZAÇÃO: Depois de ser desactivado o alarme mantem aceso o led , mas conforme o motivo do disparo o led apagase um número de vezes diferente
<b>Tipo di allarme generato</b>	Type of alarm generated	Tipo de alarma que se ha generado	Tipo de alarme produzido
<b>Allarme protezione volumetrica</b>	Volumetric protection alarm	Alarma protección volumétrica	Alarme protecção volumétrica
<b>Allarme porte/ baule</b>	Door alarm/ boot alarm	Alarma puerta/maletero	Interruptor das portas capot
<b>Cofano</b>	Bonnet	Cofre	Mala
<b>Baule</b>	Boot alarm	Maletero	Capot
<b>Allarme moduli ausiliari</b>	Auxiliary module	Alarma modulos auxiliares	Módulos auxiliares
<b>Positivo chiave</b>	Key Positive	Positivo llave	Positivo chave

ΤΕΧΝΙΚΑ ΧΑΡΑΚΤΗΡΙΣΤΙΚΑ	CARACTÉRISTIQUES TECHNIQUES	TECHNISCHE DATEN	
Τροφοδοσία (Vcc)	Alimentation (Vcc)	Speisung (Vdc)	12V (10V-15V)
Κατανάλωση: Ενεργοποιημένο Μη ενεργοποιημένο	Consommation branché débranché	Verbrauch eingeschaltet ausgeschaltet	8,3mA 4,8mA
Θερμοκρασία Εργασίας	Température de travail	Arbeitstemperatur	-30°C +80°C
Ηχητικό Επίπεδο Της Σειρήνας	Niveau sonore de la sirène	Schallpegel der Sirene	118 dB
Ηλεκτρονική Κεντρική Κλειδαριά Με Εντολή στο Body Computer.	Verrouillage centralisé électronique par le B.C.	Elektronische Zentralverriegelung mittels Ansteuerung von B.C.	
Αρνητικός Έλεγχος Blinker	Commande negative clignotant	Negative Blinkersteuerung	
Διάρκεια Συναγερμού (Sec)	Durée de l'alarme (secondes)	Alarmdauer (sekunden)	25 sec.
Τηλεχειρισμοί με Μπαταρία Λιθίου	Radiocommandes pile lithium	Fernbedienungen mit Lithium-Batterie	
Συνδυασμοί	Combinaisons	Kombinationen	72 x 10 <sup>15</sup>
Διαστάσεις/Βάρος	Dimensions (mm)/Poids (g)	Abmessungen/Gewicht	117,7x63,4x30,5mm/80g.
Χρόνος Αρχικής Αναμονής (κατά τη διάρκεια της οποίας είναι δυνατόν να πραγματοποιήσετε τεστ σε όλες τις εισόδους συναγερμού) (sec)	Temps d'immunité initiale pendant lequel peuvent s'effectuer les essais sur les entrées d'alarme	Anfängliche Immunitätszeit (während der alle Alarmeingänge getestet werden können) (Sek.)	25 sec.
Χρόνος (sec): άνοιγμα/κλείσιμο από Body Computer	Temps (en s.) d'ouverture fermeture depuis le Body	Öffnungs- und Schließzeit (s): von Body Computer	
ΕΠΙΣΗΜΑΝΣΕΙΣ: Εάν έχουν παρουσιαστεί συναγερμοί, κατά την απενεργοποίηση, το led αναβοσβήνει με διαφοροποιημένες ακολουθίες.	SIGNALISATIONS: si au moment de la désactivation la led rouge clignote, cela veut dire qu'en votre absence il y a eu une alarme	MELDUNGEN: Wenn es beim Ausschalten Alarme gegeben hat, blinkt die LED mit unterschiedlichen Sequenzen.	
Τύπος προκαλούμενου συναγερμού	Type d'alarme déclenchée	Art des verursachten Alarms	<ul style="list-style-type: none"> <li>•Numero di lampeggi LED con pausa di 3 sec.</li> <li>•Num. of flashes of the LED with 3 sec. pauses.</li> <li>•Número de parpadeos LED con pausa de 3 seg.</li> <li>•Número de intermitências do LED com pausa de 3 seg</li> <li>•Nom. de clignotements de la LED avec pause de 3 s.</li> <li>•Zahl der Blinkvorgänge der LED-Anzeige mit einer Pausenzeit von 3 Sek.</li> <li>Αριθμός λαμπυρισμάτων LED με παύση 3 δευτερολέπτων.</li> </ul>
Συναγερμός ογκομετρικής προστασίας	Alarme protection volumétrique	Alarm von Innenraumschutz	1
Συναγερμός Πορτών/Πορτομπαγκάζ	Alarme portières/coffre	Türenalarm/Kofferraum	2
Καπό	Capot	Motorhaube	3
Πορτομπαγκάζ	Coffre	Kofferraum	4
Συναγερμός βοηθητικών μονάδων	Protection volumétrique	Zusat alarm modul	5
Θετικό κλειδιού	Positif clé	Positiv Schlüssel	6

MŰSZAKI ADATOK	TECHNICKÉ CHARAKTERISTIKY	CHARAKTERYSTYKI TECHNICZNE	TECHNICKÉ CHARAKTERISTIKY	
Tápfeszültség (V <sub>ea</sub> )	Zdroj (V <sub>cc</sub> )	Zasilanie (V <sub>cd</sub> )	Zdroj (V <sub>cc</sub> )	12V (10V-15V)
Fogyasztás: Bekapcsolva Kikapcsolva	Spotreba: pri zapnutom alarmu pri vypnutom alarmu	Zużycie: włączony wyłączony	Spotreba: p i zapnutém alarmu p i vypnutém alarmu	8,3mA 4,8mA
Munkahőmérséklet	Prevádzková teplota	Temperatura pracy	Provozní teplota	-30°C +80°C
Sziréna hangereőssége	Zvuková hladina sirény	Poziom głoőności syreny	Zvuková hladina sirény	118 dB
BC távirányító által vezérelt elektronikus közponitár	Centrálne elektronické zamykanie pomocou ovládača s B.C.	Elektroniczny zamek centralny sterowany przez B.C.	Centrální elektronické zamykání pomoci ovládače s B.C.	
Blinker negatív vezérlés	Negativny povel smeroviek	Sterowanie ujemne blinker	Negativní povel smérovek	
Riasztás időtartama (mp)	Doba alarmu (sec.)	Czas trwania alarmu (sek.)	Doba alarmu (sec.)	25 sec.
Lítiumelemes távirányító	Dialkóv ovládač s lítiovou bateriou	Pilot z bateriá lítová	Dálkový ovladač s lithiovou baterií	
Kombinációk	Kombinácia	Kombinacje	Kombinace	72 x 10 <sup>15</sup>
Méreték/súly	Rozmery/Váha	Wymiar/ciężar	Rozměry/Váha	117,7x63,4x30,5mm/80g.
Kezdeti immunitási idő (mely alatt lehetséges elvégezni az összes riasztóbemenetet tesztjét) (mp)	Začiatočná bezpečnostná doba (počas ktorej možno vykonať testy pre všetky vstupy na spustenie alarmu) (sec.)	Czas odporności początkowej (podczas którego jest możliwe wykonanie testów na wszystkich wejściach alarmowych) (sek.)	Počáteční bezpečnostní doba (během které je možno provést testy pro všechny vstupy pro spuštění alarmu)(sec.)	25 sec.
Body Computer nyitási zárási ideje (mp)	Doba (sec) na otvorenie a zatvorenie Body Computeru	Czas (sek.) otwarcia zamknięcia przez Body Computer	Doba (sec) pro otev ení zav ení Body Computeru	
KIJELZÉSEK Ha riasztások léptek fel, a kikapcsoláskor a led különféle gyorsasággal villog	SIGNALIZÁCIA Ak došlo k alarmu, pri jeho vypnutí, bliká led s röznyimi frekvenciami	SYGNALIZACJE Jeżeli nastąpiły alarmy, przy wyłączeniu, LED miga z sekwencjami rözniącymi się	SIGNALIZACE Pokud došlo k alarmu, p i jeho vypnutí, bliká led s röznyimi frekvencemi.	
Indított riasztási típus	Typ signalizovaného alarmu	Typ alarmu powstałego	Typ signalizovaného alarmu	- A LED 3mp-kenti villanásainak szána - Počet blikány LED s 3-sekundovou prestávkou - Iloč migan LEDU z preráv 3 sek - Počet blikány LED se 3 vte . p estávkou
Volumetrikus védelem riasztás	Alarm priestorovej ochrany	Alarm ochrony wolumetrycznej	Alarm prostorové ochrany	1
Ajtó/csomagtartó riasztás	Alarm dvere/batožinový priestor	Alarm drzwi/bagažnik	Alarm dve e/zavazadlový prostor	2
Motorháztető	Kapota	Maska	Kapota	3
Csomagtartó	Batožinový priestor	Bagažnik	Zavazadlový prostor	4
Kiegészítő modulok riasztás	Alarm pomocných modulov	Alarm modulów pomocniczych	Alarm pomocných modulóů	5
Kulcs pozitív	Kfűč pozitivny	Dodatni klucza	Klíč - pozitivní	6

LE BATTERIE SONO CONSIDERATE RIFIUTI PERICOLOSI  
E VANNO SMALTITE SECONDO LA NORMATIVA IN VIGORE.

BATTERIES ARE CONSIDERED HAZARDOUS WASTE AND SHOULD BE DISPOSED OF IN AC-  
CORDANCE WITH THE LAW IN FORCE.

LAS BATERÍAS SE CONSIDERAN RESIDUOS PELIGROSOS Y DEBEN ELIMINARSE RESPETANDO  
LAS NORMATIVAS VIGENTES.

ΟΙ ΜΠΑΤΑΡΙΕΣ ΘΕΩΡΟΥΝΤΑΙ ΕΠΙΚΙΝΔΥΝΑ ΑΠΟΒΛΗΤΑ ΚΑΙ ΔΙΑΤΙΘΕΝΤΑΙ ΣΥΜΦΩΝΑ ΜΕ ΤΗΝ  
ΙΣΧΥΟΥΣΑ ΝΟΜΟΘΕΣΙΑ.

ΟΙ ΜΠΑΤΑΡΙΕΕ ΘΕΩΡΟΥΝΤΑΙ ΕΠΙΚΙΝΔΥΝΑ ΑΡΟΒΛΗΤΑ ΚΑΙ ΔΙΑΤΙΘΕΝΤΑΙ ΑΝΑΛΟΓΑ ΜΕ ΤΗΝ  
ΙΣΧΥΟΥΣΑ ΝΟΜΟΘΕΣΙΑ.

LES PILES SONT CONSIDÉRÉES COMME DÉCHETS DANGEREUX ET DOIVENT ÊTRE ÉLIMINÉES  
CONFORMÉMENT À LA RÉGLEMENTATION EN VIGUEUR.

DIE BATTERIEN GELTEN ALS GEFÄHRLICHER SONDERMÜLL UND MÜSSEN UNTER BEA-  
CHTUNG DER ENTSPRECHENDEN BESTIMMUNGEN ENTSORGT WERDEN.

AZ AKKUMULÁTOROK SPECIÁLIS HULLADÉKNAK SZÁMÍTANAK, ÍGY EZEK  
MEGSEMMISÍTÉSÉT AZ ÉRVÉNYBEN LÉVŐ SZABÁLYOK SZERINT KELL ELVÉGEZNI.

BATÉRIE SÚ POVAŽOVANÉ ZA NEBEZPEČNÝ ODPAD A MUSIA BYŤ LIKVIDOVANÉ  
PODĽA PLATNÝCH PREDPISOV

BATERIE SĄ UWAŻANE ZA ODPADY NIEBEZPIECZNE I MUSZĄ BYĆ LIKWIDOWANE  
ZGODNIE Z OBOWIĄZUJĄCYMI NORMAMI.

BATERIE JSOU POVAŽOVÁNY ZA NEBEZPEČNÝ ODPAD A MUSÍ BÝT ODSTRANĚNY PODLE  
PLATNÝCH PŘEDPISŮ.

## EC DECLARATION OF CONFORMITY

**Name:** MetaSystem.  
**Address:** via Majakovskij, 10/b /c/d/e  
**Town:** Reggio Emilia - Italy  
**Postal code:** 42100

### IDENTIFICATION OF PRODUCT

**Description:** Remote control transmitter  
**Name:** M2503

We Declare under our sole responsibility that the product described above is conform to the essential requirement of the Directive 1999/5/EC (R&TTE directive). The product will be placed on the market of all EU member states and in all EFTA-/EAA states.

Reggio Emilia 20<sup>th</sup> June 2005



Ing. Cesare Lasagni

Technical Director

(da staccare e consegnare al proprietario del veicolo)



### CERTIFICATO DI INSTALLAZIONE

Il sottoscritto, \_\_\_\_\_,  
installatore, certifica di aver eseguito personalmente l'installazione del dispositivo  
di protezione del veicolo descritto qui di seguito, conformemente alle istruzioni del fabbricante.

#### Descrizione del veicolo

- Marca: \_\_\_\_\_
- Tipo: \_\_\_\_\_
- Numero di serie: \_\_\_\_\_
- Numero di immatricolazione: \_\_\_\_\_

#### Descrizione del dispositivo di protezione del veicolo

- Marca: \_\_\_\_\_
- Tipo: \_\_\_\_\_
- Numero di omologazione: \_\_\_\_\_

Fatto a \_\_\_\_\_, il \_\_\_\_\_

Indirizzo completo dell'installatore (e timbro): \_\_\_\_\_

Firma: \_\_\_\_\_

(precisare le funzioni svolte) \_\_\_\_\_

(to be cut out and issued to the vehicle owner)



### INSTALLATION CERTIFICATE

I the undersigned, \_\_\_\_\_ professional installer,  
certify that the installation of the vehicle protection system described below has been  
carried out by myself in accordance with to the installation instructions supplied by the  
manufacturer of the system.

#### Description of the vehicle

- Make: \_\_\_\_\_
- Type: \_\_\_\_\_
- Serial number: \_\_\_\_\_
- Numero di immatricolazione: \_\_\_\_\_

#### Description of the vehicle protection system

- Make: \_\_\_\_\_
- Type: \_\_\_\_\_
- Approval number: \_\_\_\_\_

at \_\_\_\_\_, on \_\_\_\_\_

Installer's full address (and stamp, if appropriate): \_\_\_\_\_

Signature: \_\_\_\_\_

(please specify job position) \_\_\_\_\_



(cortar y entregar al dueño del vehículo)



### CERTIFICADO DE INSTALACIÓN

El taller, \_\_\_\_\_, instalador, certifica haber realizado personalmente la instalación del dispositivo de protección del vehículo descrito a continuación, de acuerdo a las instrucciones del fabricante.

#### Descripción del vehículo

- Marca: \_\_\_\_\_
- Tipo: \_\_\_\_\_
- Número de serie: \_\_\_\_\_
- Número de matrícula: \_\_\_\_\_

#### Descripción del dispositivo de protección del vehículo

- Marca: \_\_\_\_\_
- Tipo: \_\_\_\_\_
- Número de homologación: \_\_\_\_\_

Realizado en \_\_\_\_\_, el \_\_\_\_\_

Domicilio completo del instalador (y sello): \_\_\_\_\_

Firma: \_\_\_\_\_

(especificar las funciones desarrolladas) \_\_\_\_\_

(destacar e entregar ao proprietário do veículo)



### CERTIFICADO DE INSTALAÇÃO

O subscrito, \_\_\_\_\_, instalador, certifica que efectuou pessoalmente a instalação do dispositivo de protecção do veículo descrito a seguir, em conformidade com as instruções do fabricante.

#### Descrição do veículo

- Marca: \_\_\_\_\_
- Tipo: \_\_\_\_\_
- Número de série: \_\_\_\_\_
- Número de matrícula: \_\_\_\_\_

#### Descrição do dispositivo de protecção do veículo

- Marca: \_\_\_\_\_
- Tipo: \_\_\_\_\_
- Número de homologação: \_\_\_\_\_

efectuada para \_\_\_\_\_, aos \_\_\_\_\_

Direcção completa do instalador (ou carimbo): \_\_\_\_\_

Assinatura: \_\_\_\_\_

(especificar as funções desempenhadas) \_\_\_\_\_

(κόψτε το και παραδώστε το στον ιδιοκτήτη τον αντισκινήτων)



### ΠΙΣΤΟΠΟΙΗΤΙΚΟ ΕΓΚΑΤΑΣΤΑΣΗΣ



Ο κάτωθι υπογεγραμμένος, \_\_\_\_\_, εγκαταστάτης, πιστοποιεί ότι έκανε προσωπικά την εγκατάσταση της διάταξης προστασίας του οχήματος που περιγράφεται παρακάτω, σύμφωνα με τις οδηγίες του κατασκευαστή.

#### Περιγραφή του οχήματος

- μάρκα: \_\_\_\_\_
- τύπος: \_\_\_\_\_
- αριθμός σειράς: \_\_\_\_\_
- αριθμός μητρώου: \_\_\_\_\_

#### Περιγραφή της διάταξης προστασίας του οχήματος

- μάρκα: \_\_\_\_\_
- τύπος: \_\_\_\_\_
- αριθμός έγκρισης: \_\_\_\_\_

Έγινε στη \_\_\_\_\_, την \_\_\_\_\_

Πλήρης διεύθυνση του εγκαταστάτη (και σφραγίδα): \_\_\_\_\_

Υπογραφή: \_\_\_\_\_

(διευκρινίστε τις εργασίες που έγιναν) \_\_\_\_\_

(à détacher et donner au propriétaire du véhicule)



### ATTESTATION DE MONTAGE



Je soussigné, \_\_\_\_\_ installateur professionnel, certifie que l'installation, définie ci-dessous, a été réalisée par mes soins conformément à la notice de montage et suivants les règles de la profession.

#### Description du véhicule

- Marque: \_\_\_\_\_
- Type: \_\_\_\_\_
- Numéro de série: \_\_\_\_\_
- Numéro d'immatriculation: \_\_\_\_\_

#### Description du dispositif de protection

- Marque: \_\_\_\_\_
- Type: \_\_\_\_\_
- Numéro d'homologation \_\_\_\_\_

Fait à \_\_\_\_\_, le \_\_\_\_\_

Cachet de l'installateur: \_\_\_\_\_

Signature: \_\_\_\_\_

(Fonction dans l'entreprise) \_\_\_\_\_

(Abtrennen und dem Fahrzeugbesitzer aushändigen)



## INSTALLATIONS - ZERTIFIKAT

Der Unterzeichner, \_\_\_\_\_ Installateur, bestätigt hiermit, die Installation der nachfolgend genannten Anlage zur Fahrzeugüberwachung persönlich ausgeführt zu haben, entsprechend den Einbauanweisungen des Herstellers.

### Angaben zum Kraftfahrzeug

- Fahrzeug-fabrikat: \_\_\_\_\_
- Fahrzeug-typ/modell: \_\_\_\_\_
- Fahrgestellnummer: \_\_\_\_\_
- Fahrzeugbriefnummer: \_\_\_\_\_

### Angaben zur Anlage der Fahrzeugüberwachung

- Fabrikat: \_\_\_\_\_
  - Typ: \_\_\_\_\_
  - Homologationsnummer: \_\_\_\_\_
- Eingebaut in \_\_\_\_\_ , am \_\_\_\_\_
- Vollständige Adresse der Installationsfirma: \_\_\_\_\_
- Unterschrift: \_\_\_\_\_
- (Angabe der Funktion im Unternehmen) \_\_\_\_\_

(levágandó és a gépkocsitulajdonosnak átadandó)



## BESZERELÉSI BIZONYÍTVÁNY

Alulírot z \_\_\_\_\_ beszerelő, bizonyítom, hogy az autóriasztó berendezést személyesen, a gyártó utasításainak megfelelően szereltem be a következőkben pontosított gépkocsiba.

### A gépkocsi leírása

- Márka: \_\_\_\_\_
- Tipus: \_\_\_\_\_
- Sorszám: \_\_\_\_\_
- Forgalmiszám: \_\_\_\_\_

### A gépkocsi védelmirendszerének leírása

- Márka: \_\_\_\_\_
- Tipus: \_\_\_\_\_
- Homologációs szám: \_\_\_\_\_

Készült z \_\_\_\_\_ , dátum \_\_\_\_\_

A beszerelő teljes címe (és bélyegzője): \_\_\_\_\_

Aláírás: \_\_\_\_\_

(megjelölni a beosztást) \_\_\_\_\_

(Oddeliť a odovzdať majiteľovi vozidla)



## INŠTALAČNÝ CERTIFIKÁT



Dolupodpísaný, \_\_\_\_\_, profesionálny mechanik, potvrdzuje, že osobne vykonal montáž zariadenia na ochranu nižšie opísaného vozidla v súlade s pokynmi od výrobcu.

### Opis vozu

- Značka: \_\_\_\_\_
- Typ: \_\_\_\_\_
- Sériové číslo: \_\_\_\_\_
- Evidenčné číslo: \_\_\_\_\_

### Opis ochranného zariadenia vozidla

- Značka: \_\_\_\_\_
- Typ: \_\_\_\_\_
- Homologačné číslo: \_\_\_\_\_

Vykonané pre \_\_\_\_\_, dňa \_\_\_\_\_

Úplná adresa automechanika (a pečiatka): \_\_\_\_\_

Podpis: \_\_\_\_\_

(špeciarkovať vykonané úkony) \_\_\_\_\_

(odčítať i wręczyć właścicielowi pojazdu)



## CERTYFIKAT INSTALACJI



Niżej podpisany, \_\_\_\_\_ instalator certyfikuje, że dokonał osobiście instalacji urządzenia zabezpieczającego poniżej opisany pojazd, zgodnie z instrukcjami producenta.

### Opis pojazdu

- Marka: \_\_\_\_\_
- Typ: \_\_\_\_\_
- Numer seryjny: \_\_\_\_\_
- Numer fabryczny: \_\_\_\_\_

### Opis urządzenia zabezpieczającego pojazd

- Marka: \_\_\_\_\_
- Typ: \_\_\_\_\_
- Numer homologacji: \_\_\_\_\_

Wykonano w \_\_\_\_\_, dnia \_\_\_\_\_

Adres kompletny instalatora (i pieczętka): \_\_\_\_\_

Podpis: \_\_\_\_\_

(wyszczególnić wykonane funkcje) \_\_\_\_\_

(Oddělit a předat majiteli vozidla)



## INSTALAČNÍ CERTIFIKÁT

Níže podepsaný, \_\_\_\_\_, profesionální mechanik, potvrzuje, že osobně provedl montáž zařízení pro ochranu níže popsaného vozidla v souladu s pokyny od výrobce.

### Popis vozu

- Značka: \_\_\_\_\_
- Typ: \_\_\_\_\_
- Sériové číslo: \_\_\_\_\_
- Evidenční číslo: \_\_\_\_\_

### Popis ochranného zařízení vozidla

- Značka: \_\_\_\_\_
- Typ: \_\_\_\_\_
- Homologační číslo: \_\_\_\_\_

Provedeno pro \_\_\_\_\_, dne \_\_\_\_\_

Kompletní adresa automechanika (a razítko): \_\_\_\_\_

Podpis: \_\_\_\_\_

(specifikovat provedené úkony) \_\_\_\_\_





DATI E CARATTERISTICHE TECNICHE POSSONO ESSERE VARIATI SENZA PREAVVISO  
TECHNICAL DATA AND SPECIFICATIONS MAY BE CHANGED WITHOUT NOTICE  
LOS DATOS Y CARACTERÍSTICAS TÉCNICAS PUEDEN VARIARSE SIN PREVIO AVISO  
OS DADOS E AS CARACTERÍSTICAS TÉCNICAS PODERÃO SOFRER VARIAÇÕES SEM PRÉVIO AVISO.  
*ΣΤΟΙΧΕΙΑ ΚΑΙ ΤΕΧΝΙΚΑ ΧΑΡΑΚΤΗΡΙΣΤΙΚΑ ΜΠΟΡΟΥΝ ΝΑ ΜΕΤΑΒΛΗΘΟΥΝ ΧΩΡΙΣ ΠΡΟΗΓΟΥΜΕΝΗ ΕΝΗΜΕΡΩΣΗ*  
LES DONNEES ET LES CARACTERISTIQUES TECHNIQUES PEUVENT SUBIR DES VARIATIONS A TOUT MOMENT ET SANS PREAVIS  
DIE TECHNISCHE DATEN UND EIGENSCHAFTEN KÖNNEN OHNE VORHERIGE MITTEILUNG GEÄNDERT WERDEN  
**A MŰSZAKI ADATOK MINDEN ELŐZETES BEJELENTÉS NÉLKÜL VÁLTOZHATNAK**  
**TECHNICKÉ DATA A PECIFIKÁCIA MÔ U BY ZMENENÉ BEZ UPOZORNENIA VOPRED**  
**DANE I CHARAKTERYSTYKI TECHNICZNE MOG BY MIENIONE BEZ**  
**TECHNICKÁ DATA A SPECIFIKACE MOHOU B T POZM N NY BEZ UPOZORN NÍ P EDEM**

